

Γρήγορη έναρξη
Краток преглед
Pomire rapidă
Kratko uputstvo
Hitri zagon
Stručná príručka
Gyors beüzemelés
Короткий посібник
Hızlı Başlangıç
Краткое руководство пользователя

Contents

Ελληνικά.....	1
Македонски.....	11
Română.....	20
Srpski.....	29
Slovenščina.....	38
Slovenčina.....	47
Magyar.....	56
Українська.....	65
Türkçe.....	75
Русский.....	84

Επισκόπηση προϊόντος

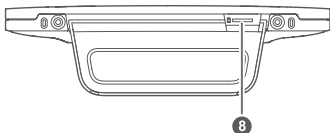
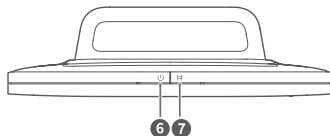
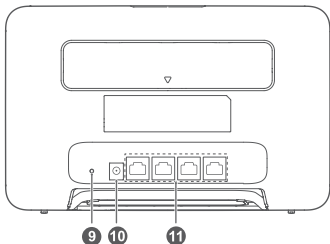
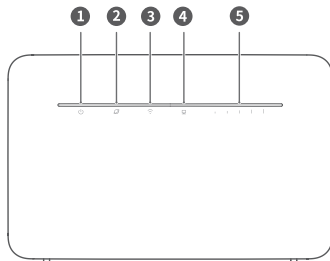

1	Ενδείκτης ισχύος	2	Ενδείκτης κατάστασης δικτύου
3	Ενδείκτης Wi-Fi®	4	Ενδείκτης θύρας δικτύου
5	Ενδείκτης ισχύος σήματος	6	Κουμπί λειτουργίας
7	κουμπί Hi/WPS	8	Υποδοχή κάρτας SIM
9	Κουμπί «Επαναφορά»	10	Είσοδος ισχύος
11	Θύρα δικτύου		

Ρύθμιση

1 Τοποθετήστε τη βάση στον δρομολογητή.

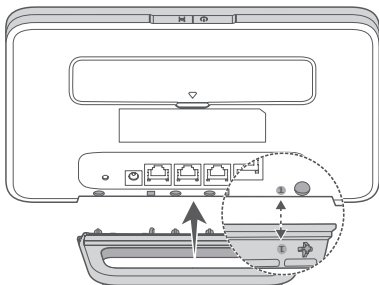

i Η βάση βοηθά τον δρομολογητή να παραμείνει σε όρθια θέση για να βελτιωθεί η λήψη του σήματος Wi-Fi.

2 Βεβαιωθείτε ότι χρησιμοποιείτε τη σωστή κάρτα SIM.



mini-SIM (2FF)



micro-SIM (3FF)



nano-SIM (4FF)

3 Περάστε απαλά την κάρτα SIM μέσα στην Υποδοχή κάρτας SIM με την κατεύθυνση που υποδεικνύεται στην παρακάτω εικόνα τόσο ώστε να εφαρμόσει στη σωστή της θέση και να ακουστεί ο χαρακτηριστικός ήχος κλικ.

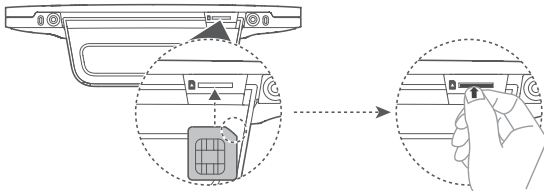

- Για να αφαιρέσετε την κάρτα SIM, πιέστε την απαλά προς τα μέσα τόσο ώστε να ακουστεί ο χαρακτηριστικός ήχος κλικ. Η κάρτα θα τιναχτεί έξω αυτόματα.
- Δεν πρέπει να τοποθετήσετε ούτε να αφαιρέσετε κάρτα SIM την ώρα που λειτουργεί ο δρομολογητής γιατί υπάρχει κίνδυνος να επηρεαστούν οι επιδόσεις ή να πάθει ζημιά η κάρτα SIM.

4 Συνδέστε τον προσαρμογέα ισχύος στον δρομολογητή.

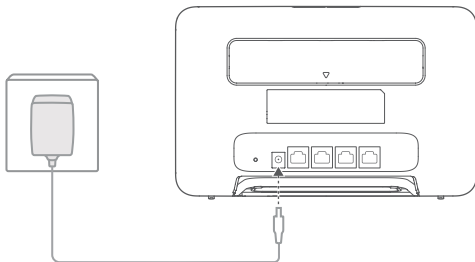

Όταν ο δρομολογητής θα συνδεθεί επιτυχώς σε κάποιο δίκτυο, θα ανάψουν οι ενδείκτες.

Ενδείκτης κατάστασης δικτύου	Κυανό/Μπλε χρώμα: Πραγματοποιήθηκε σύνδεση σε δίκτυο LTE/3G.
Ενδείκτης ισχύος σήματος	Λευκό χρώμα: Περισσότερες γραμμές σήματος υποδεικνύουν ισχυρότερο σήμα.

Διαδικασία σύνδεσης στο δίκτυο Wi-Fi του δρομολογητή σας

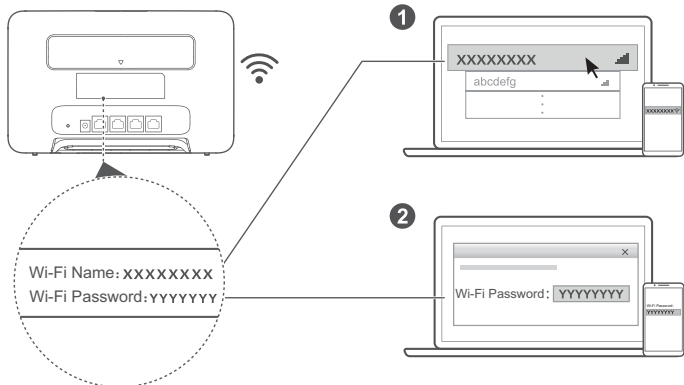

Μόλις θα συνδεθεί ο δρομολογητής σε κάποιο δίκτυο δεδομένων κινητής τηλεφωνίας, μπορείτε να συνδέσετε τον υπολογιστή ή το κινητό σας τηλέφωνο στο δίκτυο Wi-Fi του δρομολογητή για να αποκτήσετε πρόσβαση στο Ίντερνετ. Αν θέλετε να βρείτε τα προεπιλεγμένα στοιχεία για το όνομα του δικτύου Wi-Fi (**Wi-Fi Name**) και τον κωδικό πρόσβασης (**Wi-Fi Password**), ανατρέξτε στην ετικέτα στην πίσω πλευρά του δρομολογητή.

- Όταν ο Ενδείκτης Wi-Fi μένει συνεχώς αναμμένος, η λειτουργία Wi-Fi είναι ενεργοποιημένη. Για να ενεργοποιήσετε ή να απενεργοποιήσετε τη λειτουργία Wi-Fi, ανατρέξτε στη σελίδα διαχείρισης μέσω Web του δρομολογητή.
- Φροντίστε να αλλάξετε αμέσως το όνομα του δικτύου Wi-Fi και τον αντίστοιχο κωδικό πρόσβασης στη σελίδα διαχείρισης μέσω Web για να αποτρέψετε κάθε ενδεχόμενο μη εξουσιοδοτημένης πρόσβασης στο δικό σας δίκτυο Wi-Fi. Μόλις αλλάξετε τον κωδικό πρόσβασης, θα χρειαστεί να επανασυνδεθείτε στο δίκτυο Wi-Fi του δρομολογητή σας.

Διαδικασία διαχείρισης του δρομολογητή σας

Μπορείτε να διαχειριστείτε τον δρομολογητή χρησιμοποιώντας τη σελίδα διαχείρισης μέσω Web. Αν θέλετε να βρείτε τα προεπιλεγμένα στοιχεία για τη διεύθυνση IP, τον κωδικό πρόσβασης και ούτω καθεξής, ανατρέξτε στην ετικέτα στην πίσω πλευρά του δρομολογητή.

Περισσότερες πληροφορίες μπορείτε να βρείτε στη σελίδα διαχείρισης μέσω Web .

- Φροντίστε να αλλάζετε έγκαιρα και τακτικά τον προεπιλεγμένο κωδικό πρόσβασης για σύνδεση στη σελίδα διαχείρισης μέσω web ώστε να αποτρέπεται κάθε ενδεχόμενο αλλαγής των ρυθμίσεων του δρομολογητή από μη εξουσιοδοτημένους χρήστες.
- Μπορείτε επίσης να διαχειριστείτε τον δρομολογητή σας χρησιμοποιώντας την εφαρμογή **HUAWEI SmartHome App**. Για να προχωρήσετε στη λήψη της, σαρώστε τον παρακάτω κωδικό QR.



Προαιρετικές ρυθμίσεις παραμέτρων

Διαδικασία εγκατάστασης εξωτερικών κεραιών

Ο δρομολογητής διαθέτει ενσωματωμένη κεραία που είναι σχεδιασμένη για να ικανοποιεί τις βασικές ανάγκες σας, αλλά μπορείτε να εγκαταστήσετε και πρόσθετη εξωτερική κεραία για βελτίωση της λήψης σήματος. Για να αγοράσετε την κεραία, επικοινωνήστε με τον πάροχό σας.

Αν χρειάζεστε μόνο μία κεραία, συνδέστε το βύσμα της μέσα στην υποδοχή .

-  Προτού εγκαταστήσετε εξωτερικές κεραιές, απενεργοποιήστε τον δρομολογητή και αποσυνδέστε τον προσαρμογέα ισχύος.
- Οι εξωτερικές κεραιές ενδείκνυνται για χρήση μόνο σε εσωτερικούς χώρους. Δεν πρέπει να χρησιμοποιείτε εξωτερικές κεραιές στη διάρκεια καταιγίδων.
- Πρέπει να χρησιμοποιείτε μόνο εξωτερικές κεραιές που έχετε προμηθευτεί από τον πάροχό σας.

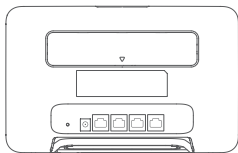

1
2

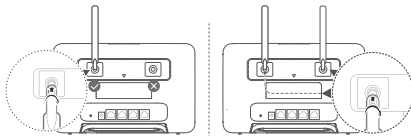

Πληροφορίες ασφαλείας

Πνευματικά δικαιώματα © Huawei Technologies Co., Ltd. 2019. Με επιφύλαξη κάθε νόμιμου δικαιώματος.

ΤΟ ΠΑΡΟΝ ΕΓΓΡΑΦΟ ΠΡΟΟΡΙΖΕΤΑΙ ΜΟΝΟ ΓΙΑ ΣΚΟΠΟΥΣ ΠΛΗΡΟΦΟΡΗΣΗΣ ΚΑΙ ΔΕΝ ΑΠΟΤΕΛΕΙ ΚΑΝΕΝΟΣ ΕΙΔΟΥΣ ΕΓΓΥΗΣΗ.

Το LTE αποτελεί εμπορικό σήμα της ETSI.

Το Wi-Fi®, το λογότυπο Wi-Fi CERTIFIED και το λογότυπο Wi-Fi αποτελούν εμπορικά σήματα της Wi-Fi Alliance.

Πολιτική απορρήτου

Για να κατανοήσετε καλύτερα πώς χρησιμοποιούμε και προστατεύουμε τις προσωπικές πληροφορίες σας, διαβάστε την Πολιτική απορρήτου στην ιστοσελίδα <http://consumer.huawei.com/privacy-policy>.

Ενημέρωση λογισμικού

Εφόσον συνεχίσετε να χρησιμοποιείτε τη συγκεκριμένη συσκευή, υποδεικνύετε ότι έχετε διαβάσει και αποδέχεστε το εξής περιεχόμενο:

Για να μπορούμε να σας παράσχουμε καλύτερη εξυπηρέτηση, η συσκευή θα λαμβάνει αυτόματα πληροφορίες όσον αφορά την ενημέρωση του λογισμικού από τη Huawei ή τον πάροχό σας μετά τη σύνδεσή σας στο Internet. Κατά τη διαδικασία αυτή θα χρησιμοποιούνται δεδομένα κινητής τηλεφωνίας και απαιτείται πρόσβαση στο μοναδικό αναγνωριστικό της συσκευής σας (IMEI/SN) και στο αναγνωριστικό (ID) του δικτύου του φορέα παροχής υπηρεσιών δικτύου (PLMN) για να ελέγξουμε αν η συσκευή σας χρειάζεται ενημέρωση.

Επιπλέον, η συγκεκριμένη συσκευή υποστηρίζει την αυτόματη λήψη και εγκατάσταση σημαντικών ενημερώσεων από τη Huawei ή τον πάροχό σας σε περιπτώσεις έκτακτης ανάγκης. Με βάση την προεπιλεγμένη ρύθμιση η λειτουργία αυτή είναι ενεργοποιημένη. Για να απενεργοποιήσετε την εν λόγω λειτουργία, συνδεθείτε στον ιστότοπο διαχείρισης του προϊόντος και πραγματοποιήστε τις αντίστοιχες αλλαγές μέσω του μενού των ρυθμίσεων.

Πληροφορίες ασφαλείας

- Ορισμένες ασύρματες συσκευές ενδέχεται να επηρεάσουν τη λειτουργία ακουστικών βοηθημάτων ή βηματοδότην. Συμβουλευτείτε το φορέα παροχής της υπηρεσίας σας για περισσότερες πληροφορίες.
- Οι κατασκευαστές βηματοδότην συνιστούν να τηρείται ελάχιστη απόσταση 15 cm μεταξύ μιας συσκευής και ενός βηματοδότη, ώστε να αποφεύγονται πιθανές παρεμβολές με το βηματοδότη. Εάν χρησιμοποιείτε βηματοδότη, τοποθετήστε τη συσκευή στην αντίθετη πλευρά από εκείνη του βηματοδότη και μην την τοποθετείτε στη μπροστινή σας τσέπη.
- Οι ιδανικές θερμοκρασίες λειτουργίας είναι 0 °C έως 40 °C. Οι ιδανικές θερμοκρασίες αποθήκευσης είναι -20 °C έως +70 °C. Η υπερβολική ζέση ή το υπερβολικό κρύο μπορεί να καταστρέψουν τη συσκευή ή τα εξαρτήματά σας.
- Διατηρήστε τη συσκευή και τα εξαρτήματά σας σε μια καλά αεριζόμενη και δροσερή τοποθεσία, μακριά από την άμεση έκθεση στο ηλιακό φως. Μην περικλείετε ή καλύπτετε τη συσκευή σας με πετσέτες ή άλλα αντικείμενα. Μην τοποθετείτε τη συσκευή σε δοχείο με κακό διασκορπισμό της θερμότητας, όπως κουτί ή σακούλα.
- Διατηρήστε τη συσκευή μακριά από πηγές θερμότητας και φωτιάς, όπως καλοριφέρ, φούρνοι μικροκυμάτων, φούρνοι, βραστήρες, σόμπες ή κερία.

- Αυτή η συσκευή πρέπει να είναι τοποθετημένη και να λειτουργεί με ελάχιστη απόσταση 20 cm μεταξύ του καλοριφέρ και του σώματός σας.
- Η χρήση μη εγκεκριμένου ή ασύμβατου προσαρμογέα ρεύματος, φορτιστή ή μπαταρίας ενδέχεται να προκαλέσει φωτιά, έκρηξη ή άλλους κινδύνους.
- Επιλέξτε αποκλειστικά εξαρτήματα τα οποία έχουν εγκριθεί για χρήση με αυτό το μοντέλο από τον κατασκευαστή της συσκευής. Η χρήση άλλων τύπων εξαρτημάτων ενδέχεται να ακυρώσει την εγγύηση, να παραβιάσει τους τοπικούς κανονισμούς και νόμους και να καταστεί επικίνδυνη. Επικοινωνήστε με τον αντιπρόσωπο για πληροφορίες σχετικά με τη διαθεσιμότητα εγκεκριμένων εξαρτημάτων στην περιοχή σας.
- Το βύσμα ρεύματος προορίζεται ως συσκευή αποσύνδεσης.
- Για συνδεδεμένες συσκευές, η πρίζα πρέπει να είναι τοποθετημένη κοντά στις συσκευές και να είναι εύκολα προσβάσιμη.
- Βεβαιωθείτε ότι ο προσαρμογέας ρεύματος πληροί τις απαιτήσεις του Όρου 2.5 του προτύπου IEC60950-1/EN60950-1/UL60950-1 και ότι έχει δοκιμαστεί και εγκριθεί σύμφωνα με τα εθνικά και τοπικά πρότυπα.

Πληροφορίες για την απόρριψη και την ανακύκλωση



Ο διαγραμμένος κάδος απορριμμάτων στο προϊόν, τη μπαταρία, τις οδηγίες ή τη συσκευασία σας υπενθυμίζει ότι όλα τα ηλεκτρονικά προϊόντα και οι μπαταρίες πρέπει να μεταφέρονται σε ξεχωριστά σημεία συλλογής απορριμμάτων στο τέλος της ζωής τους. Δεν πρέπει να απορρίπτονται στη συνήθη ροή αποβλήτων μαζί με τα οικιακά απορρίμματα. Η απόρριψη του εξοπλισμού χρησιμοποιώντας ένα καθορισμένο σημείο συλλογής ή μια υπηρεσία ξεχωριστής ανακύκλωσης για απόβλητα ειδών ηλεκτρικού και ηλεκτρονικού εξοπλισμού (ΑΗΗΕ) και μπαταριών σύμφωνα με τους τοπικούς νόμους αποτελεί ευθύνη του χρήστη.

Η σωστή συλλογή και ανακύκλωση του εξοπλισμού σας διασφαλίζει ότι τα απόβλητα ΗΗΕ ανακυκλώνονται με τρόπο που προστατεύει τα πολύτιμα υλικά και προστατεύει την ανθρώπινη υγεία και το περιβάλλον. Η κατάλληλη διαχείριση, η ακούσια θραύση, η βλάβη ή/και η ακατάλληλη ανακύκλωση στο τέλος της ζωής του μπορεί να αποβεί επιζήμια για την υγεία και για το περιβάλλον. Για περισσότερες πληροφορίες σχετικά με το πού και το πώς μπορείτε να απορρίψετε τα απόβλητα ΗΗΕ, επικοινωνήστε με τις τοπικές αρχές, τον μεταπωλητή ή την υπηρεσία απόρριψης οικιακών αποβλήτων ή επισκεφθείτε τον ιστότοπο <http://consumer.huawei.com/en/>.

Μείωση των επικίνδυνων ουσιών

Αυτή η συσκευή και τα ηλεκτρονικά εξαρτήματα συμμορφώνονται με τους κατά τόπους ισχύοντες κανονισμούς σχετικά με τον περιορισμό της χρήσης συγκεκριμένων επικίνδυνων ουσιών σε ηλεκτρικό και ηλεκτρονικό εξοπλισμό, όπως οι κανονισμοί μπαταριών (όπου περιλαμβάνονται) και EU REACH, RoHS κ.λπ. Για δηλώσεις συμμόρφωσης σχετικά με τους κανονισμούς REACH και RoHS, επισκεφθείτε τον ιστότοπό μας <http://consumer.huawei.com/certification>.

Συμμόρφωση με τους κανόνες της ΕΕ

Δήλωση

Με το παρόν έγγραφο η Huawei Technologies Co., Ltd. δηλώνει ότι η συγκεκριμένη συσκευή B535-232 συμμορφώνεται προς τις ουσιαστικές απαιτήσεις και τις λοιπές σχετικές διατάξεις της Οδηγίας 2014/53/ΕΕ.

Μπορείτε να δείτε την πιο πρόσφατη και έγκυρη έκδοση του εγγράφου DoC (Declaration of Conformity, Δήλωση συμμόρφωσης) στην ιστοσελίδα <http://consumer.huawei.com/certification>. Η συγκεκριμένη συσκευή μπορεί να χρησιμοποιηθεί σε όλα τα κράτη-μέλη της ΕΕ.

Όπου χρησιμοποιείται η συσκευή, επιβάλλεται η τήρηση των εθνικών και τοπικών κανονισμών. Η χρήση της συγκεκριμένης συσκευής ενδέχεται να υπόκειται σε περιορισμούς, πράγμα που εξαρτάται από το τοπικό δίκτυο.

Περιορισμοί στη ζώνη 2,4 GHz:

Νορβηγία: Αυτή η υποενοότητα δεν ισχύει για τη γεωγραφική περιοχή εντός ακτίνας 20 χλμ. από το κέντρο του Ny-Ålesund.

Περιορισμοί στη ζώνη 5 GHz:

Σύμφωνα με το άρθρο 10 (10) της οδηγίας 2014/53/ΕΥ, η συσκευασία δείχνει ότι αυτός ο ραδιοφωνικός εξοπλισμός θα υπόκειται σε κάποιους περιορισμούς, όταν κυκλοφορήσει στην αγορά στο Βέλγιο (BE), τη Βουλγαρία (BG), τη Δημοκρατία της Τσεχίας (CZ), τη Δανία (DK), τη Γερμανία (DE), την Εσθονία (EE), την Ιρλανδία (IE), την Ελλάδα (EL), την Ισπανία (ES), τη Γαλλία (FR), την Κροατία (HR), την Ιταλία (IT), την Κύπρο (CY), τη Λετονία (LV), τη Λιθουανία (LT), το Λουξεμβούργο (LU), την Ουγγαρία (HU), τη Μάλτα (MT), την Ολλανδία (NL), την Αυστρία (AT), την Πολωνία (PL), την Πορτογαλία (PT), τη Ρουμανία (RO), τη Σλοβενία (SI), τη Σλοβακία (SK), τη Φινλανδία (FI), τη Σουηδία (SE), το Ηνωμένο Βασίλειο (UK), την Τουρκία (TR), τη Νορβηγία (NO), την Ελβετία (CH), την Ισλανδία (IS) και το Λίχτενσταϊν (LI).

Η λειτουργία του ασύρματου τοπικού δικτύου (WLAN) για αυτήν τη συσκευή επιτρέπεται μόνο για χρήση σε εσωτερικούς χώρους όταν λειτουργεί στο εύρος συχνοτήτων 5150 έως 5350 MHz.

Στοιχεία προϊόντος ErP

Η Huawei Technologies Co., Ltd. δια του παρόντος δηλώνει ότι τα προϊόντα της συμμορφώνονται με την οδηγία περί συνδεδεμένων με την ενέργεια προϊόντων (ErP) 2009/125/ΕΚ. Για λεπτομερείς πληροφορίες για τα ErP και τα εγχειρίδια χρήστη που απαιτούνται από τον Κανονισμό της Επιτροπής, επισκεφτείτε τη διεύθυνση: <http://consumer.huawei.com/en/certification>.

Ζώνες συχνοτήτων και ισχύς

(α) Ζώνες συχνοτήτων στις οποίες λειτουργεί ο ραδιοφωνικός εξοπλισμός: Ορισμένες ζώνες μπορεί να μη διατίθενται σε όλες τις χώρες ή όλες τις περιοχές. Επικοινωνήστε με τον τοπικό φορέα για περισσότερες πληροφορίες.

(β) Μέγιστη ισχύς ραδιοφωνικής συχνότητας που μεταδίδεται στις ζώνες συχνοτήτων στις οποίες λειτουργεί ο ραδιοφωνικός εξοπλισμός: Η μέγιστη ισχύς για όλες τις ζώνες είναι μικρότερη από την υψηλότερη τιμή ορίου που ορίζεται στο σχετιζόμενο Εναρμονισμένο Πρότυπο.

Οι ζώνες συχνοτήτων και τα ονομαστικά όρια ισχύος μετάδοσης (ακτινοβολούμενης ή/και δι' αγωγής) που ισχύουν για αυτόν το ραδιοφωνικό εξοπλισμό έχουν ως εξής: WCDMA 900/2100: 25.7 dBm, LTE Band 1/3/7/8/20/28/32/38: 25.7 dBm, Wi-Fi 2.4G: 20 dBm, Wi-Fi 5G: 5150-5350 MHz: 23 dBm, 5470-5725 MHz: 30 dBm.

Παρελκόμενα και πληροφορίες λογισμικού

Ορισμένα αξεσουάρ είναι προαιρετικά σε ορισμένες χώρες ή περιοχές. Τα προαιρετικά αξεσουάρ μπορούν να αγοραστούν από εξουσιοδοτημένο πωλητή όπως απαιτείται. Τα ακόλουθα αξεσουάρ συνιστώνται:

Προσαρμογείς: HW-120100X01 (Το X αναπαριστά τους διαφορετικούς τύπους βυσμάτων που χρησιμοποιούνται, που μπορεί να είναι είτε C, U, J, E, B, A, I, R, Z είτε K, ανάλογα με την περιοχή) Η έκδοση του λογισμικού του προϊόντος είναι 10.0.1.1(H191SP4C00). Ενημερώσεις λογισμικού θα δημοσιευτούν από τον κατασκευαστή για τη διόρθωση τυχόν σφαλμάτων ή την ενίσχυση λειτουργιών μετά την κυκλοφορία του προϊόντος. Όλες οι εκδόσεις λογισμικού που έχουν κυκλοφορήσει από τον κατασκευαστή έχουν επαληθευτεί και είναι ακόμα συμβατές με τους σχετικούς κανόνες.

Όλες οι παράμετροι RF (για παράδειγμα, εύρος συχνοτήτων και ισχύς εξόδου) δεν είναι προσιτές στο χρήστη και δεν μπορούν να αλλάξουν από το χρήστη.

Για τις πιο πρόσφατες πληροφορίες για αξεσουάρ και λογισμικό, δείτε τη DoC (Δήλωση πιστότητας) στο <http://consumer.huawei.com/certification>.

Επισκεφθείτε την τοποθεσία <http://consumer.huawei.com/en/support/hotline>, για να δείτε την πρόσφατα ενημερωμένη γραμμή άμεσης απόκρισης και τη διεύθυνση e-mail του τμήματος εξυπηρέτησης στη χώρα σας ή στην περιοχή σας.

Преглед на производот

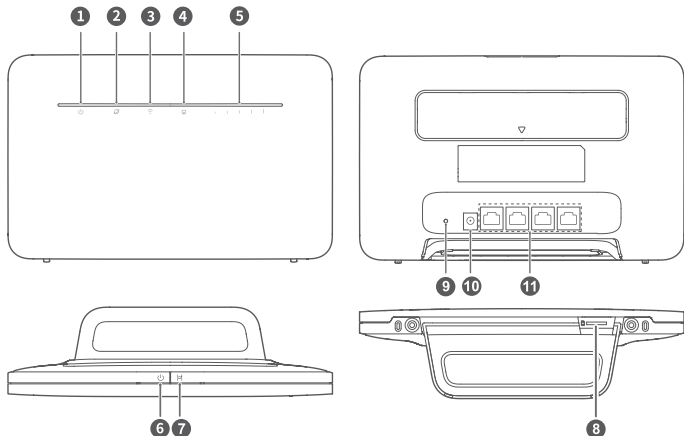

1	Сијаличка за вклученост	2	Сијаличка за статус на мрежата
3	Сијаличка за Wi-Fi®	4	Сијаличка за мрежната порта
5	Сијаличка за јачина на сигналот	6	Копче за вклучување/исклучување
7	копче Hi/WPS	8	Отвор за SIM-картичка
9	Копче за ресетирање	10	Влез за напојување
11	Мрежна порта		

Поставување

1 Ставете го приклучокот во насочувачот.

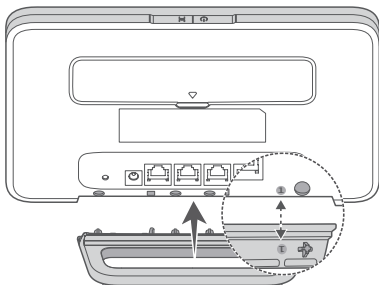

i Приклучокот може да помогне насочувачот да стои исправено за подобар прием на сигналот Wi-Fi.

2 Проверете дали ја користите правилната SIM-картичка.



mini-SIM (2FF)



micro-SIM (3FF)



nano-SIM (4FF)

3 Полека ставете ја SIM-картичката во Отвор за SIM-картичка во насоката што е прикажана на сликата подолу додека не се слушне кликување.

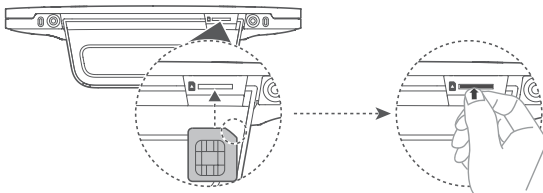

- За да ја извадите SIM-картичката, малку притиснете ја додека не се слушне кликнување. Картичката ќе излезе автоматски.
- Не ставајте и не вадете SIM-картичка додека насочувачот работи затоа што тоа може да влијае врз перформансите или да ја оштети SIM-картичката.

4 Поврзете го адаптерот за напојување со насочувачот.

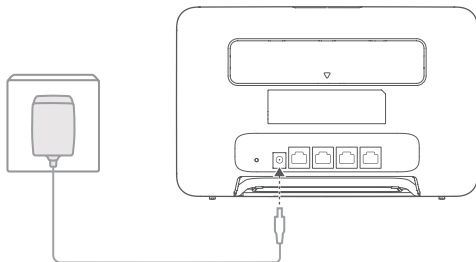

Сијаличките ќе се вклучат кога насочувачот успешно ќе се поврзе на некоја мрежа.

Сијаличка за статус
на мрежата

Тиркизна/сина: поврзан на мрежа LTE/3G.

Сијаличка за јачина
на сигналот

Бела: повеќе цртички за сигналот укажуваат на појак сигнал.

Поврзување на мрежата Wi-Fi на насочувачот

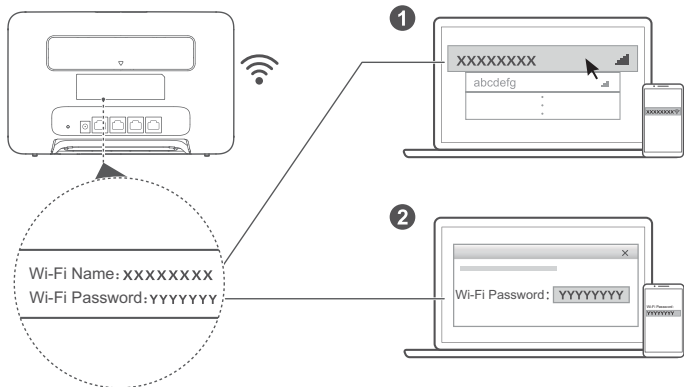

Откако насочувачот ќе се поврзе на податочна мобилна мрежа, може да го поврзете компјутерот или мобилниот телефон со мрежата Wi-Fi на насочувачот за да пристапите на интернет. Погледнете ја етикетата задниот дел на насочувачот за името (**Wi-Fi Name**) и лозинката (**Wi-Fi Password**) на стандардната мрежа Wi-Fi.

- Кога Сијаличка за Wi-Fi свети постојано, Wi-Fi е овозможено. За да овозможите или оневозможите Wi-Fi, видете ја страницата за управување со насочувачот преку веб.
- Не заборавајте веднаш да ги промените името и лозинката на мрежата Wi-Fi на страницата за управување со насочувачот преку веб за да спречите неовластен пристап до мрежата Wi-Fi. Откако ќе ја промените лозинката, треба да се поврзете повторно на мрежата Wi-Fi на насочувачот.

Управување со насочувачот

Може да управувате со насочувачот преку страницата за управување преку веб. Погледнете ја етикетата задниот дел на долниот дел од насочувачот за стандардните ИП-адреса, лозинка и др.

Повеќе информации може да најдете во на страницата за управување преку веб.

- Не заборавајте веднаш да ја промените стандардната лозинка за најавување на страницата за управување преку веб за да спречите неовластени корисници да ги променуваат поставките на насочувачот.
- Исто така, може да управувате со насочувачот преку **HUAWEI SmartHome App**. Скенирајте го QR-кодот подолу за преземање.



Изборни конфигурации

Монтирање надворешни антени

Покрај вградената антена што е направена за да ги задоволи вашите основни потреби, може да монтирате и надворешна антена на насочувачот за да го подобрите приемот на сигналот. Контактирајте со операторот за да ја купите антената. Ако ви е потребна само една антена,

приклучете ја во отворот .

-  Исклучете го насочувачот и исклучете го адаптерот за напојување пред да монтирате надворешни антени.
- Надворешните антени се соодветни за користење само во затворен простор. Не користете надворешни антени кога има грмотевици.
- Користете само надворешни антени добиени од операторот.

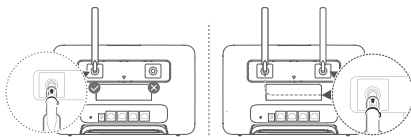
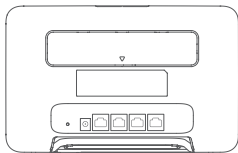

Безбедносни информации

Copyright © Huawei Technologies Co., Ltd. 2019. Сите права се задржани.
ОВОЈ ДОКУМЕНТ Е САМО ЗА ИНФОРМАТИВНИ ЦЕЛИ И НЕ ПРЕТСТАВУВА ГАРАНЦИЈА.
LTE е трговска марка на ETSI.

Wi-Fi®, логото Wi-Fi CERTIFIED и логото Wi-Fi се трговски марки на Wi-Fi Alliance.

Политика за приватност

За да разберете подобро како ги користиме и ги штитиме вашите лични информации, прочитајте ја Политиката за приватност на <http://consumer.huawei.com/privacy-policy>.

Ажурирање на софтвер

Ако продолжите да го користите овој уред, потврдете дека сте ги прочитале и се согласувате со следниве содржини:

За да обезбеди подобра услуга, уредот автоматски ќе добива информации за ажурирање на софтверот од Huawei или од операторот откако ќе се поврзе на интернет. Овој процес ќе користи мобилни податоци и бара пристап до единствениот идентификатор на уредот (IMEI/сериски број) и мрежниот идентитет на давателот на услугите (PLMN) за да провери дали уредот треба да се ажурира.

Дополнително, во итни случаи, уредот поддржува автоматско преземање и инсталирање важни ажурирања од Huawei или од операторот. Оваа функција стандардно е овозможена. За да ја оневозможите оваа функција, најавете се на веб-локацијата за управување со производот и извршете ги соодветните промени во мениото за поставки.

Безбедносни информации

- Некои безжични уреди може да влијаат врз работата на слушните помагала или пејсмејкерите. Обратете се до давателот на услугата за повеќе информации.
- Производителите на пејсмејкери препорачуваат да се одржува најмало растојание од 15 см меѓу уредот и пејсмејкерот за да се спречат потенцијални пречки на пејсмејкерот. Ако користите пејсмејкер, користете го уредот од спротивната страна на пејсмејкерот и не го носете уредот во предниот џеб.
- Идеални температури за работа се 0 °C до 40 °C. Идеални температури за чување се -20 °C до +70 °C. Екстремна топлина или студ може да го оштети уредот или дополнителната опрема.
- Чувајте го уредот и дополнителната опрема во добро проветрена и студена просторија без директна изложеност на сонце. Не го виткајте или покривајте уредот со крпи или други предмети. Не го поставувајте уредот во предмети што задржуваат топлина, како на пример, кутија или кеса.
- Чувајте го уредот подалеку од извори на топлина и оган, како што се греалка, микробранова печка, шпорет, бојлер, радијатор или свеќа.
- Уредот треба да се инсталира и со него да се ракува со најмало растојание од 20 см меѓу изворот на зрачење и Вашето тело.
- Користењето на неодобрен или некомпатибилен адаптер за напојување, полнач или батерија може да предизвика пожар, експлозија или друга опасност.
- Избирајте само дополнителна опрема одобрена за употреба за овој модел од страна на производителот на уредот. Користењето на други типови дополнителна опрема може да доведе до поништување на гаранцијата, кршење на локалните прописи и закони, и може

да биде опасно. Обратете се кај продавачот за повеќе информации околу достапноста на одобрената дополнителна опрема во Вашиот регион.

- Електричниот приклучок служи како уред за исклучување.
- За приклучливите уреди, штекерот треба да биде во близина на уредите и да биде лесно достапен.
- Осигурајте се дека адаптерот за напојување ги исполнува барањата од Клаузула 2.5 во IEC60950-1/EN60950-1/UL60950-1 и е тестиран и одобрен во согласност со националните или локалните стандарди.

Информации за одложување и рециклирање



Симболот со прецртана канта за губре со тркала на производот, батеријата, литературата или амбалажата ве потсетува дека сите електронски производи и батерии мора да се однесат во посебни места за собирање отпад по крајот на нивните работни векови. Тие не смеат да се фрлаат во нормалниот отпад со губрето од домаќинствата. Корисникот е одговорен да ја фрли опремата на соодветно место или кај служба за собирање за посебно рециклирање на отпадната електрична и електронска опрема (WEEE) и батерии според локалните закони.

Правилното собирање и рециклирање на опремата помага да се обезбеди дека отпадот од електричната и електронската опрема се рециклира на начин што ги заштитува вредните материјали и го заштитува здравјето на луѓето и околината. Неправилното ракување, случајното кршење, оштетување и/или неправилното рециклирање на крајот од работниот век може да биде штетно за здравјето и околината. За повеќе информации за тоа каде и како да го фрлате отпадот од електричната и електронската опрема, контактирајте со локалните власти, продавачот или службата за фрлање на отпадот од домаќинствата или посетете ја веб-локацијата <http://consumer.huawei.com/en/>.

Намалување на штетни супстанции

Уредот и сите електронски додатоци се во согласност со применливите локални правила за ограничување на употребата на одредени штетни супстанции во електрична и електронска опрема, како што се прописите EU REACH, RoHS и Батерии (каде што се вклучени) и др. За изјави за сообразност за REACH и RoHS, посетете ја нашата веб-локација <http://consumer.huawei.com/certification>.

Усогласеност со прописите на ЕУ

Изјава

Ние, Huawei Technologies Co., Ltd., изјавуваме дека овој уред B535-232 е во согласност со неопходните барања и другите релевантни одредби од Директивата 2014/53/EU.

Најновата и важечка верзија на ИС (Изјава за сообразност) може да се види на <http://consumer.huawei.com/certification>.

Овој уред може да се користи во сите земји-членки на ЕУ.

Почитувајте ги националните и локалните прописи каде што се користи уредот.

Овој уред може да биде ограничен за употреба, во зависност од локалната мрежа.

Ограничувања во опсегот од 2,4 GHz:

Норвешка: Овој сегмент не се применува за географската област во радиус од 20 км од центарот на Нов Алесунд.

Ограничувања во опсег од 5 GHz:

Според член 10 (10) на директивата 2014/53/EU, пакувањето покажува дека оваа радио опрема ќе подложи на некои ограничувања кога ќе биде достапна на пазарот во Белгија (BE), Бугарија (BG), Чешка Република (CZ), Данска (DK), Германија (DE), Естонија (EE), Ирска (IE), Грција (EL), Шпанија (ES), Франција (FR), Хрватска (HR), Италија (IT), Кипар (CY), Латвија (LV), Литванија (LT), Луксембург (LU), Унгарија (HU), Малта (MT), Холандија (NL), Австрија (AT), Полска (PL), Португалија (PT), Романија (RO), Словенија (SI), Словачка (SK), Финска (FI), Шведска (SE), Обединетото Кралство (UK), Турција (TR), Норвешка (NO), Швајцарија (CH), Исланд (IS) и Лихтенштајн (LI).

Функцијата WLAN за овој уред е ограничена на внатрешна употреба само кога работи во фреквенциски опсег од 5150 до 5350 MHz.

Информации за производи кои користат енергија

Huawei Technologies Co., Ltd. со овој документ потврдува дека неговите производи се во согласност со Директивата за производи кои користат енергија (ErP) 2009/125/E3. За подетални информации за ErP и за упатствата за користење кои се бараат според Регулативата на Комисијата, посетете: <http://consumer.huawei.com/en/certification>.

Фреквенциски опсези и моќност

(а) Фреквенциски опсези на работење на радио опремата: Некои опсези може да не се достапни во сите земји или сите области. Контакттирајте со локалниот оператор за подетални информации.

(б) Максимална радио-фреквенциска моќност емитувана во фреквенциските опсези во кои работи радио опремата: Максималната моќност за сите опсези е помала од највисоката гранична вредност наведена во соодветниот Хармонизиран стандард.

Номиналните ограничувања на фреквенциските опсези и емитувачката енергија (зрачена и/или емитувана) применливи за оваа радио опрема се како што следи: WCDMA 900/2100: 25.7 dBm, LTE Band 1/3/7/8/20/28/32/38: 25.7 dBm, Wi-Fi 2.4G: 20 dBm, Wi-Fi 5G: 5150-5350 MHz: 23 dBm, 5470-5725 MHz: 30 dBm.

Додатоци и Информации за софтверот

Некои додатоци се изборни во одредени земји или региони. Изборните додатоци може да се купат од лиценциран снабдувач, според потребите. Се препорачуваат следниве додатоци: Адаптери: HW-120100X01 (X ги претставува различни видови на приклучоци што се користат, кои може да бидат или C, U, J, E, B, A, I, R, Z или K, во зависност од вашиот регион)

Верзијата на софтвер на производот е 10.0.1.1(H191SP4C00). Ажурирањата на софтверот ќе бидат објавени од производителот за поправање на грешки или збогатување на функциите по пуштањето на производот во продажба. Сите верзии на софтвер објавени од производителот се потврдени и сеуште се сообразни со поврзаните прописи.

Сите параметри на РФ (на пример, фреквенциски опсег и излезна моќност) не се достапни за корисникот и не може да бидат сменети од страна на корисникот.

За најнови информации за додатоци и софтвер, видете ја ИС (Изјава за сообразност) на <http://consumer.huawei.com/certification>.

Посетете ја <http://consumer.huawei.com/en/support/hotline> за најновиот број на Центарот за грижа за корисници и адресата на е-пошта во Вашата земја или регион.

Prezentarea produsului

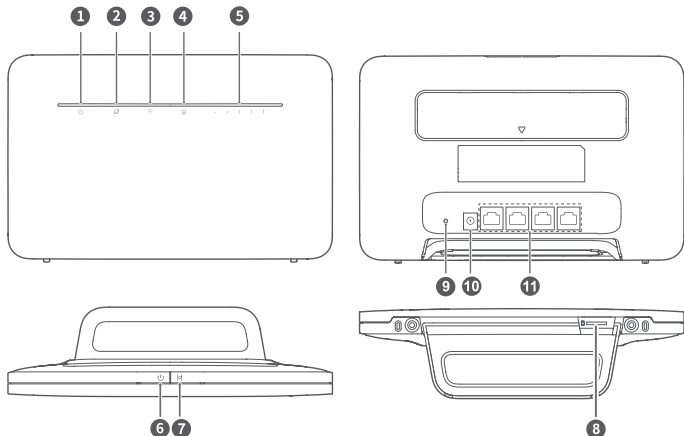

1	Indicator alimentare	2	Indicator stare rețea
3	Indicator Wi-Fi®	4	Indicator port de rețea
5	Indicator de intensitate a semnalului	6	Buton de pornire
7	Buton Hi/WPS	8	slotul cartei SIM
9	Buton de resetare	10	Alimentare
11	Port de rețea		

Configurarea

1 Atașați soclul la router.

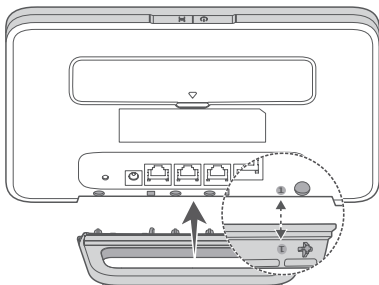

i Soclul permite routerului să stea în poziție verticală, îmbunătățind astfel recepția semnalului Wi-Fi.

2 Asigurați-vă că utilizați cartela SIM corectă.



mini-SIM (2FF)



micro-SIM (3FF)



nano-SIM (4FF)

3 Introduceți cu atenție cartela SIM în slotul cartelei SIM în direcția indicată în figura de mai jos, până la cuplarea acesteia cu un clic.

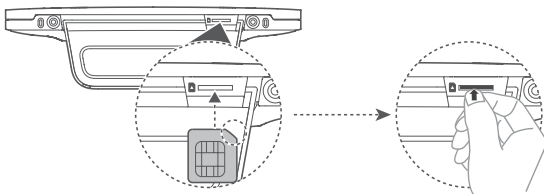

- i** • Pentru a scoate cartela SIM, apăsați ușor cartela SIM până la decuplarea acesteia cu un clic. Cartela va fi automat împinsă în exterior.
- Nu introduceți și nu scoateți cartela SIM când routerul funcționează, deoarece acest lucru poate afecta performanța cartelei SIM sau o poate deteriora.

4 Conectați alimentatorul la router.

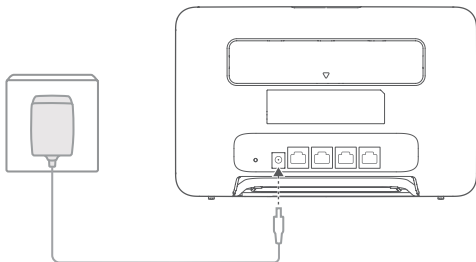

LED-urile indicatoare se vor aprinde în momentul în care routerul se va conecta cu succes la o rețea.

Indicator stare rețea Cyan / Albastru: Conectat la o rețea LTE / 3G.

Indicator de intensitate a
semnalului Alb: Mai multe bare de semnale indică un semnal mai puternic.

Conectarea la rețeaua Wi-Fi a routerului

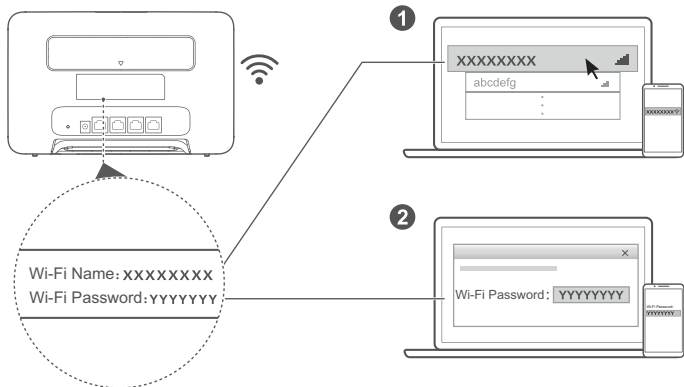

După conectarea routerului la o rețea de date mobile, puteți conecta computerul sau telefonul mobil la rețeaua Wi-Fi a routerului pentru a accesa Internetul. Consultați eticheta de pe spatele routerului pentru a afla numele implicit al rețelei Wi-Fi (**Wi-Fi Name**) și parola (**Wi-Fi Password**).

- Dacă LED-ul Indicator Wi-Fi este aprins continuu, rețeaua Wi-Fi este activă. Pentru a activa sau a dezactiva rețeaua Wi-Fi, vizitați pagina de administrare a routerului.
- Schimbați numele și parola rețelei Wi-Fi din pagina de administrare pentru a împiedica accesarea neautorizată a rețelei dvs. Wi-Fi. După schimbarea parolei, va trebui să vă reconectați la rețeaua Wi-Fi a routerului.

Administrarea routerului

Puteți administra routerul din pagina de administrare a acestuia. Consultați eticheta de pe spatele routerului pentru a afla adresa IP implicită, parola ș.a.m.d.

Puteți găsi mai multe informații în pagina de administrare.

- Schimbați parola de autentificare implicită a paginii de administrare pentru a preveni modificarea setărilor routerului de către utilizatori neautorizați.
- De asemenea, puteți administra routerul cu ajutorul aplicației **HUAWEI SmartHome**. Scațați codul QR de mai jos pentru a descărca aplicația.



Configurații opționale

Instalarea antenelor externe

În plus față de antena încorporată, concepută pentru a vă satisface nevoile de bază, puteți instala antene externe pe router pentru a îmbunătăți recepția semnalului. Contactați operatorul de rețea pentru a achiziționa antenele. Dacă aveți nevoie de o singură antenă, introduceți-o în slotul .

-  Opriți routerul și deconectați adaptorul de alimentare înainte de a instala antenele externe.
- Antenele externe sunt potrivite numai pentru utilizare în interior. Nu utilizați antenele externe în timpul furtunilor.
- Utilizați numai antenele externe furnizate de operatorul dvs. de rețea.

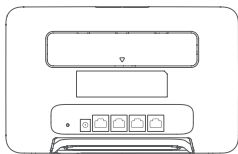

1
2

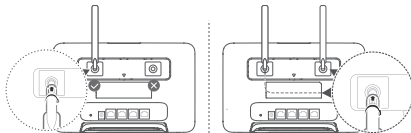

Informații despre siguranță

Copyright © Huawei Technologies Co., Ltd. 2019. Toate drepturile rezervate.

ACEST DOCUMENT ARE EXCLUSIV UN SCOP INFORMATIV ȘI NU REPREZINTĂ NICIUN FEL DE GARANȚIE. LTE este o marcă comercială a ETSI.

Wi-Fi®, emblema Wi-Fi CERTIFIED și emblema Wi-Fi sunt mărci comerciale ale Wi-Fi Alliance.

Politică de confidențialitate

Pentru a înțelege mai bine modul în care utilizăm și protejăm informațiile dvs. personale, citiți Politica de confidențialitate, la adresa <http://consumer.huawei.com/privacy-policy>.

Actualizarea software-ului

Continuarea utilizării acestui dispozitiv denotă că ați citit și sunteți de acord cu următoarele: Pentru a vă oferi servicii mai bune, acest dispozitiv va primi automat informații despre actualizări de software de la Huawei sau operatorul de rețea după conectarea la Internet. Acest proces va folosi date mobile și are nevoie de acces la numărul unic de identificare al dispozitivului (IMEI/Număr de serie) și de ID-ul operatorului de rețea (PLMN) pentru a verifica dacă dispozitivul dumneavoastră poate fi actualizat. În plus, acest dispozitiv permite descărcările automate și instalarea actualizărilor importante de la Huawei sau operatorul de rețea în cazuri de urgență. Această funcție este activată implicit. Pentru a dezactiva această funcție, vă puteți conecta la site-ul web de administrare a produsului și puteți face modificările corespunzătoare în meniul Setări.

Informații despre siguranță

- Unele dispozitive fără fir ar putea afecta performanța aparatelor auditive sau a stimulatoarelor cardiace. Consultați furnizorul dvs. de servicii pentru mai multe informații.
- Producătorii de stimulatoare cardiace recomandă să se păstreze o distanță minimă de 15 cm între un dispozitiv și stimulatorul cardiac, pentru a evita eventualele interferențe cu stimulatorul cardiac. Dacă folosiți un stimulator cardiac, utilizați dispozitivul în partea opusă față de stimulatorul cardiac și nu purtați dispozitivul în buzunarul din față.
- Temperaturile ideale de funcționare sunt între 0 °C și 40 °C. Temperaturile ideale de depozitare sunt între -20 °C și +70 °C. Căldura extremă sau frigul extrem pot deteriora dispozitivul sau accesoriile.
- Păstrați dispozitivul și accesoriile sale într-o zonă bine ventilată, ferit de razele directe ale soarelui. Nu înconjurați și nu acoperiți dispozitivul cu prosoape sau alte obiecte. Nu puneți dispozitivul într-un recipient cu o disipare slabă de căldură, cum ar fi o cutie sau o pungă.
- Feriți dispozitivul de sursele de căldură și flăcără, cum ar fi un radiator, un cuptor cu microunde, încălzitor de apă sau o lumânare.
- Acest dispozitiv trebuie instalat și utilizat la o distanță minimă de 20 cm între radiator și corpul dvs.
- Utilizarea unui încărcător sau a unei baterii incompatibile sau neaprobate poate produce incendii, explozii sau alte situații periculoase.
- Alegeți doar accesoriile aprobate pentru utilizarea cu acest model de către producătorul dispozitivului. Utilizarea oricărui alt tip de accesoriu poate duce la anularea garanției, poate reprezenta o încălcare a reglementărilor și legislației locale și poate fi periculoasă. Luați legătura cu magazinul de desfacere pentru informații despre disponibilitatea accesoriilor aprobate disponibile în zona dvs.
- Mufa de alimentare are scopul de a servi ca dispozitiv de deconectare.
- Pentru dispozitivele conectabile la rețeaua electrică, priza de curent trebuie instalată în apropierea dispozitivelor și trebuie să fie ușor accesibilă.

- Aveți grijă ca adaptorul de alimentare să respecte cerințele Clauzei 2.5 din IEC60950-1/EN60950-1/UL60950-1 și să fie testat și aprobat în conformitate cu standardele naționale și locale.

Informații referitoare la eliminare și reciclare



Simbolul pubelă cu roți tăiată de pe produs, baterie, documentație sau de pe ambalaj vă reamintesc faptul că toate produsele electronice și bateriile trebuie depuse la puncte de colectare selectivă a deșeurilor la finalul perioadei acestora de folosire; acestea nu trebuie eliminate împreună cu deșeurile menajere. Utilizatorul are responsabilitatea eliminării echipamentului prin intermediul unui punct de colectare selectivă sau al unui serviciu pentru reciclarea selectivă a deșeurilor de echipamente electrice și electronice (DEEE) și a bateriilor, în conformitate cu legislația locală. Colectarea și reciclarea corectă a echipamentelor dvs. asigură reciclarea deșeurilor EEE într-un mod care conservă materialele valoroase și protejează sănătatea umană și mediul; manipularea incorectă, ruperea accidentală, avarierea și/sau reciclarea incorectă la finalul duratei sale de folosire pot fi dăunătoare pentru sănătate și mediul înconjurător. Pentru informații suplimentare despre locul și modul în care să depuneți deșeurile EEE, vă rugăm să vă adresați autorităților locale, distribuitorilor sau serviciului de eliminare a deșeurilor menajere sau să vizitați site-ul web <http://consumer.huawei.com/en/>.

Reducerea substanțelor periculoase

Acest dispozitiv și toate accesoriile electrice sunt conforme cu regulile locale aplicabile referitoare la restricționarea folosirii anumitor substanțe periculoase în echipamentele electrice și electronice, ca de exemplu REACH, RoHS și reglementările referitoare la baterii (dacă sunt incluse) etc. Pentru declarații de conformitate referitoare la REACH și RoHS, vă rugăm să vizitați site-ul nostru web <http://consumer.huawei.com/certification>.

Conformitatea cu reglementările UE

Declarație

Prin prezenta, Huawei Technologies Co., Ltd. declară că acest dispozitiv B535-232 este în conformitate cu reglementările esențiale și cu alte prevederi relevante ale Directivei 2014/53/UE.

Cea mai recentă și valabilă versiune de DoC (Declarație de Conformitate) poate fi vizualizată la <http://consumer.huawei.com/certification>.

Acest dispozitiv poate fi utilizat în toate statele membre ale UE.

Respectați reglementările naționale și locale din zona în care este folosit dispozitivul.

Acest dispozitiv poate fi restricționat la utilizare, în funcție de rețeaua locală.

Restricții în banda de 2,4 GHz:

Norvegia: Această subsecțiune nu se aplică pentru zona geografică cu o rază de 20 km de la centrul Ny-Ålesund.

Restricții în banda de 5 GHz:

În conformitate cu Articolul 10 (10) al Directivei 2014/53/EU, ambalajul indică faptul că acest echipament radio va face obiectul unor restricții atunci când va fi pus pe piață în Belgia (BE), Bulgaria (BG), Republica Cehă (CZ), Danemarca (DK), Germania (DE), Estonia (EE), Irlanda (IE), Grecia (EL), Spania (ES), Franța (FR), Croația (HR), Italia (IT), Cipru (CY), Letonia (LV), Lituania (LT), Luxemburg (LU), Ungaria (HU), Malta (MT), Olanda (NL), Austria (AT), Polonia (PL), Portugalia (PT), România (RO), Slovenia (SI),

Slovenia (SK), Finlanda (FI), Suedia (SE), Regatul Unit (UK), Turcia (TR), Norvegia (NO), Elveția (CH), Islanda (IS) și Liechtenstein (LI).

Funcția WLAN pentru acest dispozitiv este restricționată la utilizare doar în interior atunci când funcționează în intervalul de frecvență între 5150 și 5350 MHz.

Informații despre produsele ErP

Huawei Technologies Co., Ltd. declară prin prezenta faptul că produsele acesteia sunt în conformitate cu Directiva de proiectare ecologică a produselor cu impact energetic (ErP) 2009/125/CE. Pentru informații detaliate despre ErP și manualele de utilizare solicitate de Regulamentul Comisiei, vizitați: <http://consumer.huawei.com/en/certification>.

Benzi de frecvență și putere

(a) Benzile de frecvență în care funcționează echipamentele radio: Este posibil ca unele benzi să nu fie disponibile în toate țările sau în toate zonele. Pentru detalii suplimentare, contactați-vă operatorul local.

(b) Puterea maximă de radio-frecvență transmisă în benzile de frecvență în care funcționează echipamentele radio: Puterea maximă pentru toate benzile este mai mică decât cea mai mare valoare limită specificată în standardul armonizat corespunzător.

Benzile de frecvență și limitele nominale ale puterii de transmisie (radiate și/sau conduse) aplicabile acestor echipamente radio sunt după cum urmează: WCDMA 900/2100: 25.7 dBm, LTE Band 1/3/7/8/20/28/32/38: 25.7 dBm, Wi-Fi 2.4G: 20 dBm, Wi-Fi 5G: 5150-5350 MHz: 23 dBm, 5470-5725 MHz: 30 dBm.

Informații despre accesorii și software

Unele accesorii sunt opționale în anumite state sau regiuni. La nevoie, accesoriile opționale pot fi achiziționate de la un furnizor autorizat. Sunt recomandate următoarele accesorii:

Adaptoare: HW-120100X01 (X reprezintă diferitele tipuri de priză utilizate, care pot fi C, U, J, E, B, A, I, R, Z sau K, în funcție de regiune)

Versiunea software-ului produsului este 10.0.1.1(H191SP4C00). Producătorul va lansa actualizări de software, pentru a remedia probleme sau pentru a îmbunătăți funcții după lansarea produsului. Toate versiunile de software lansate de către producător au fost verificate și sunt în conformitate cu regulile corespunzătoare.

Toți parametrii de RF (de exemplu, intervalul de frecvență și puterea de ieșire) nu sunt accesibili utilizatorului și nu pot fi modificați de către acesta.

Pentru cele mai recente informații despre accesorii și software, vă rugăm să consultați DoC (Declarația de conformitate) la <http://consumer.huawei.com/certification>.

Vizitați <http://consumer.huawei.com/en/support/hotline> pentru a afla adresa de e-mail și numărul pentru asistență actualizate pentru țara sau regiunea dvs.

Pregled proizvoda

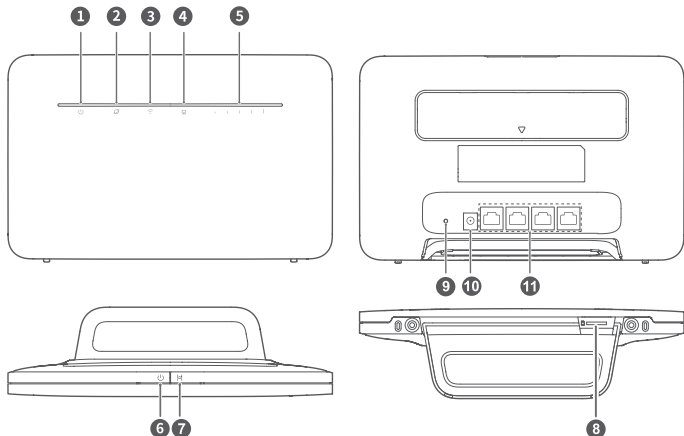

1	Indikator napajanja	2	Indikator statusa mreže
3	Wi-Fi® indikator	4	Indikator mrežnog priključka
5	Indikator nivoa signala mobilne mreže	6	Taster za uključivanje/isključivanje
7	Hi/WPS taster	8	Ležište za SIM karticu
9	Taster za resetovanje	10	Priključak za napajanje
11	Mrežni priključak		

Podešavanje

1 Pričvrstite ruter na postolje.

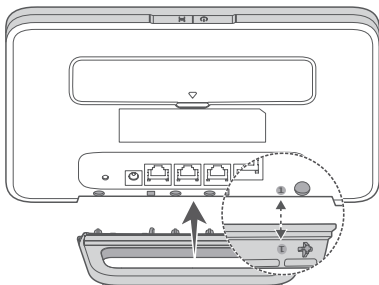

i Postolje služi da ruter stoji uspravno, kako bi se poboljšao prijem Wi-Fi signala.

2 Proverite da li koristite ispravnu SIM karticu.



mini-SIM (2FF)



micro-SIM (3FF)



nano-SIM (4FF)

3 Pažljivo umetnite SIM karticu u ležište za SIM karticu u smeru prikazanom na donjoj slici tako da klikne.

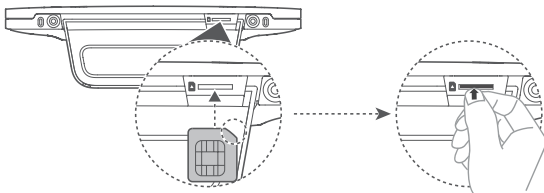

- i** • Da biste uklonili SIM karticu, pažljivo pritisnite SIM karticu tako da klikne. Kartica će automatski iskočiti.
- Nemojte umetati niti uklanjati SIM karticu kada je ruter uključen, jer to može uticati na performanse ili dovesti do oštećenja SIM kartice.

4 Povežite adapter za napajanje na ruter.

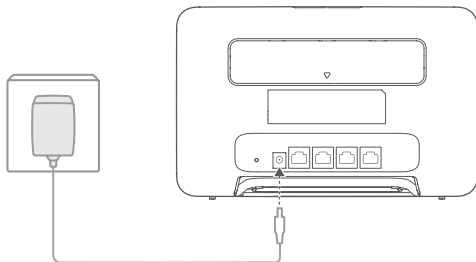

Kada se ruter uspešno poveže na mrežu, uključiče se indikatori.

Indikator statusa mreže Cijan/plava: povezano na LTE/3G mrežu.

Indikator nivoa signala
mobilne mreže Bela: više linija ukazuje na viši nivo signala mobilne mreže.

Povezivanje na Wi-Fi mrežu rutera

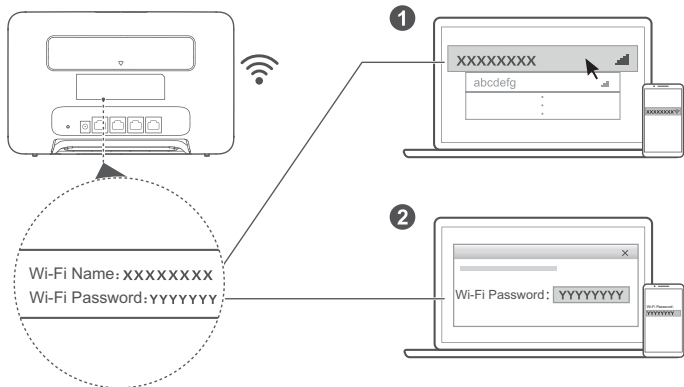

Kada se ruter poveže na mobilnu mrežu za prenos podataka, svoj računar ili mobilni telefon možete da povežete na Wi-Fi mrežu rutera da biste pristupali internetu. Pogledajte nalepnicu na zadnjoj strani rutera za podrazumevani naziv Wi-Fi mreže (**Wi-Fi Name**) i lozinku (**Wi-Fi Password**).

- Kada Wi-Fi indikator trajno svetli, Wi-Fi je uključen. Da biste omogućili ili onemogućili Wi-Fi funkciju, pogledajte veb stranicu za upravljanje ruterom.
- Redovno menjajte naziv i lozinku Wi-Fi mreže na veb stranici za upravljanje ruterom kako biste sprečili neovlašćeni pristup Wi-Fi mreži. Nakon što promenite lozinku, potrebno je da se ponovo povežete na Wi-Fi mrežu rutera.

Upravljanje ruterom

Ruterom možete da upravljate korišćenjem veb stranice za upravljanje. Podrazumevanu IP adresu, lozinku itd. možete pronaći na nalepnici na zadnjoj strani rutera.

Više informacija možete da pronađete u delu veb stranici za upravljanje.

- Pobrinite se da odmah promenite podrazumevanu lozinku za prijavu na veb-stranici za upravljanje da biste sprečili da neovlašćeni korisnici menjaju podešavanja rutera.
- Ruterom možete da upravljate i korišćenjem aplikacije **HUAWEI SmartHome App**. Skenirajte QR kod u nastavku radi preuzimanja.



Opcione konfiguracije

Instaliranje eksternih antena

Pored ugrađene antene dizajnirane da zadovolji vaše osnovne potrebe, na ruter možete da instalirate i eksternu antenu radi poboljšanja prijema signala mobilne mreže. Obratite se mrežnom operateru da biste nabavili antenu. Ukoliko vam je potrebna samo jedna antena, priključite je u odgovarajući priključak ✓.

- Isključite ruter i isključite adapter za napajanje pre instaliranja bilo kakvih eksternih antena.
- Eksterne antene su pogodne samo za upotrebu u zatvorenom prostoru. Eksterne antene nemojte upotrebljavati za vreme oluja sa grmljavinom.
- Koristite samo eksterne antene koje je obezbedio vaš mrežni operater.

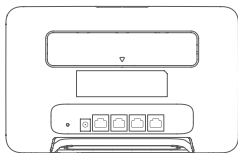

1
2

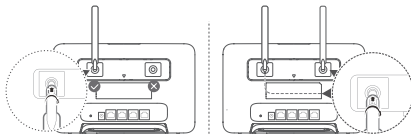

Bezbednosne informacije

Autorsko pravo © Huawei Technologies Co., Ltd. 2019. Sva prava zadržana.

OVAJ DOKUMENT SLUŽI SAMO U INFORMATIVNE SVRHE I NE PREDSTAVLJA BILO KOJU VRSTU GARANCIJE.

LTE je žig kompanije ETSI.

Wi-Fi®, Wi-Fi CERTIFIED logotip i Wi-Fi logotip su zaštitni znakovi organizacije Wi-Fi Alliance.

Politika privatnosti

Da biste bolje razumeli kako koristimo i štitimo lične podatke, pročitajte Politiku privatnosti na <http://consumer.huawei.com/privacy-policy>.

Ažuriranje softvera

Ako nastavite da koristite ovaj uređaj, potvrđujete da ste pročitali sledeći sadržaj i da se sa istim slažete: Da bi obezbedio bolje usluge, ovaj uređaj će automatski preuzimati informacije o ažuriranju softvera od kompanije Huawei ili mrežnog operatera nakon povezivanja na internet. U ovom procesu će se koristiti mobilni podaci i zahteva se pristup jedinstvenom identifikatoru uređaja (IMEI/SN) i ID-u mreže dobavljača usluga (PLMN) kako bi se izvršila provera da li uređaj treba ažurirati.

Pored toga, ovaj uređaj podržava automatsko preuzimanje i instalaciju važnih ažuriranja kompanije Huawei ili mrežnog operatera u hitnom slučaju. Ova funkcija je podrazumevano omogućena. Da biste onemogućili ovu funkciju, prijavite se na veb sajt za upravljanje proizvodima i izvršite odgovarajuće promene u meniju sa postavkama.

Bezbednosne informacije

- Neki bežični uređaji mogu uticati na rad slušnih aparata ili pejsmejкера. Više informacija o tome potražite od svog dobavljača usluga.
- Proizvođači pejsmejкера preporučuju održavanje rastojanja od najmanje 15 cm između uređaja i pejsmejкера, kako bi se sprečile moguće interferencije sa pejsmejkerom. Ako koristite pejsmejker, držite uređaj na strani suprotnoj od one na kojoj se nalazi pejsmejker i nemojte ga nositi u prednjem džepu.
- Idealne radne temperature su od 0 °C do 40 °C. Idealne temperature skladištenja su od -20 °C do +70 °C. Pri ekstremnim vrućinama ili hladnoći može doći do oštećenja uređaja ili pribora.
- Uređaj i pribor čuvajte na dobro provetrenom i hladnom mestu, zaklonjenom od direktne sunčeve svetlosti. Uređaj nemojte pokrivati ni umotavati peškirimama ili drugim predmetima. Uređaj nemojte držati na mestima gde je odvođenje toplote slabo, na primer u kutiji ili torbi.
- Uređaj držite dalje od izvora toplote i vatre, kao što su grejalica, mikrotalasna pećnica, šporet, bojler, radiator ili sveća.
- Uređaj treba instalirati i koristiti tako da razmak između predajnih antena i vašeg tela iznosi najmanje 20 cm.
- Korišćenje neodobrenog ili nekompatibilnog adaptera za napajanje, punjača ili baterije, može prouzrokovati požar, eksploziju ili druge rizike.
- Birajte samo onaj pribor čiju je upotrebu sa ovim modelom odobrio proizvođač uređaja. Korišćenje bilo koje druge vrste pribora može poništiti garanciju, može predstavljati kršenje lokalnih propisa i zakona, a može biti i opasno. Od svog prodavca zatražite informacije o dostupnosti odobrenog pribora u vašem kraju.
- Predviđeno je da utikač kabla za napajanje vrši ulogu uređaja za isključivanje.

- Za uređaje koji se napajaju iz električne mreže, utičnica treba da bude instalirana blizu uređaja i da bude pristupačna.
- Uverite se da adapter za napajanje ispunjava zahteve propisane klauzulom 2.5 standarda IEC60950-1/EN60950-1/UL60950-1, te da je testiran i odobren u skladu sa nacionalnim ili lokalnim standardima.

Informacije o odlaganju i reciklaži



Precrtani simbol korpe za otpatke na vašem proizvodu, bateriji, dokumentaciji ili pakovanju vas podseća da svi elektronski uređaji i baterije moraju biti odneseni na posebna mesta za skupljanje otpada na kraju svog radnog veka; ne smeju biti odbačeni u normalan otpad sa kućnim otpadom. Na korisniku je da odbaci opremu koristeći označeno mesto za skupljanje otpada ili uslugu za odvojenno recikliranje odbačene električne i elektronske opreme (WEEE) i baterija, u skladu sa lokalnim zakonima. Ispravno sakupljanje i recikliranje opreme pomaže da se EEE otpad reciklira tako da se sačuvaju vredni materijali i da se zaštiti ljudsko zdravlje i okolina. Nepravilno rukovanje, slučajno lomljenje, šteta i/ili nepravilno recikliranje pri kraju radnog veka može dovesti do štete po zdravlje i okolinu. Za više informacija o mestu i načinu odlaganja EEE otpada, obratite se lokalnim vlastima, prodavcu ili preduzeću koje odlaže kućni otpad, ili posetite veb sajt <http://consumer.huawei.com/en/>.

Smanjenje opasnih supstanci

Ovaj uređaj, kao i bilo koji električni pribor, su u skladu sa primenjivim lokalnim zakonima o ograničavanju upotrebe određenih opasnih supstanci u električnoj i elektronskoj opremi, kao što su EU REACH, RoHS i propisi o baterijama (kada su uključene), itd. Za izjave o usaglašenosti vezane za REACH i RoHS, posetite naš veb sajt <http://consumer.huawei.com/certification>.

Usklađenost sa propisima EU

Izjava

Kompanija Huawei Technologies Co., Ltd. ovim izjavljuje da je ovaj uređaj B535-232 usklađen sa svim bitnim zahtevima i drugim relevantnim odredbama Direktive 2014/53/EU.

Najnoviju važeću verziju izjave o usaglašenosti možete da pogledate na internet adresi <http://consumer.huawei.com/certification>.

Ovaj uređaj može da se koristi u svim zemljama članicama EU.

Poštujte nacionalne i lokalne propise koji važe tamo gde se koristi uređaj.

Upotreba ovog uređaja može biti ograničena u zavisnosti od lokalne mreže.

Ograničenja u frekventnom opsegu od 2,4 GHz:

Norveška: Ovaj pododeljak ne važi za geografsko područje unutar radijusa od 20 km od centra Novog Olesunda.

Ograničenja u frekventnom opsegu od 5 GHz:

Prema Članu 10 (10) Direktive 2014/53/EU, na pakovanju postoji napomena o tome da ova radio-oprema podleže nekim ograničenjima kada se plasira na tržište u Belgiji (BE), Bugarskoj (BG), Češkoj Republici (CZ), Danskoj (DK), Nemačkoj (DE), Estoniji (EE), Irskoj (IE), Grčkoj (EL), Španiji (ES), Francuskoj (FR), Hrvatskoj (HR), Italiji (IT), na Kipru (CY), u Letoniji (LV), Litvaniji (LT), Luksemburgu (LU), Mađarskoj (HU), na Malti (MT), u Holandiji (NL), Austriji (AT), Poljskoj (PL), Portugaliji (PT), Rumuniji (RO), Sloveniji (SI), Slovačkoj (SK), Finskoj (FI), Švedskoj (SE), Ujedinjenom Kraljevstvu (UK), Turskoj (TR), Norveškoj (NO), Švajcarskoj (CH), na Islandu (IS) i u Lihtenštajnu (LI).

Korišćenje WLAN funkcije ovog uređaja, pri radu u frekventnom opsegu od 5150 do 5350 MHz ograničeno je na zatvoreni prostor.

Informacije o proizvodima povezanim sa energijom (ErP)

Kompanija Huawei Technologies Co., Ltd. ovim izjavljuje da su njeni proizvodi u skladu sa Direktivom o proizvodima povezanim s energijom (ErP) 2009/125/EZ. Detaljne informacije o ErP i korisnička uputstva koja se zahtevaju Uredbom Komisije potražite na: <http://consumer.huawei.com/en/certification>.

Frekventni opsezi i snaga

(a) Frekventni opsezi u kojima funkcioniše radio-oprema: Neki opsezi možda nisu dostupni u svim zemljama ili oblastima. Više informacija zatražite od lokalnog mrežnog operatera.

(b) Maksimalna radiofrekventna energija koja se prenosi u frekventnim opsezima u kojima funkcioniše radio-oprema: Maksimalna energija za sve opsege je manja od vrednosti najvećeg ograničenja navedenog u relevantnom harmonizovanom standardu.

Frekventni opsezi i nominalna ograničenja prenosive energije (izračene i/ili provodljive) odnose se na ovu radio-opremu na sledeći način: WCDMA 900/2100: 25.7 dBm, LTE Band 1/3/7/8/20/28/32/38: 25.7 dBm, Wi-Fi 2.4G: 20 dBm, Wi-Fi 5G: 5150-5350 MHz: 23 dBm, 5470-5725 MHz: 30 dBm.

Informacije o dodatnoj opremi i softveru

Određena dodatna oprema je opciona u pojedinim državama ili regionima. Opciona dodatna oprema se može kupiti od licenciranog prodavca, po potrebi. Preporučuje se sledeća dodatna oprema:

Adapteri: HW-120100X01 (X predstavlja različite tipove priključka, između ostalog, C, U, J, E, B, A, I, R, Z ili K, u zavisnosti od regiona)

Verzija softvera proizvoda je 10.0.1.1(H1915P4C00). Proizvođač će objaviti ažuriranja softvera kojima će otkloniti greške ili poboljšati funkcije nakon izdanja proizvoda. Sve verzije softvera koje je objavio proizvođač su proverene i još uvek u skladu sa relevantnim pravilima.

Nisu svi RF parametri (na primer, frekventni opseg i izlazna snaga) dostupni korisniku i on ih ne može sve promeniti.

Najnovije informacije o dodatnoj opremi i softveru potražite u deklaraciji o usaglašenosti dostupnoj na <http://consumer.huawei.com/certification>.

Nedavno ažuriranu vruću liniju i adresu e-pošte u vašoj državi ili regionu potražite na veb sajtu <http://consumer.huawei.com/en/support/hotline>.

Pregled izdelka

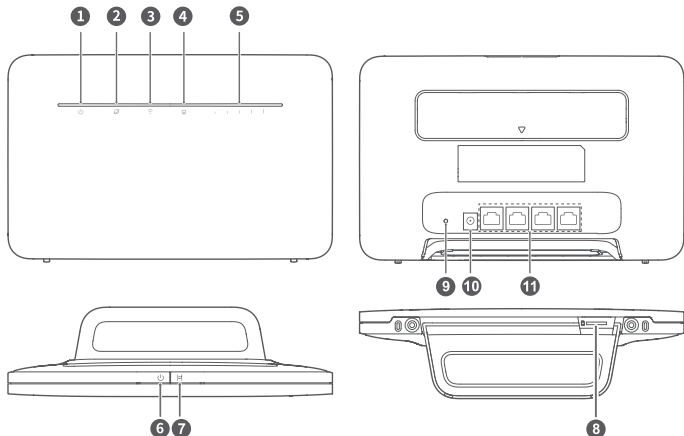

1	Indikator napajanja	2	Indikator stanja omrežja
3	Indikator Wi-Fi®	4	Indikator omrežnih vrat
5	Indikator moči signala	6	Gumb za vklop/izklop
7	Hi/WPS	8	Reža za kartico SIM
9	Gumb Reset	10	Vhod za napajanje
11	Omrežni priključek		

Namestitev

1 Nastavek pritrdite na usmerjevalnik.

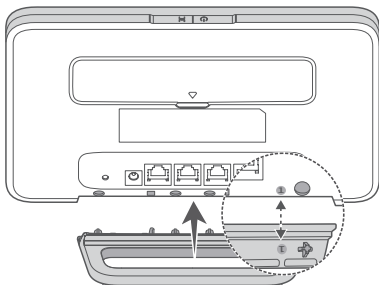

i Nastavek omogoča, da usmerjevalnik ostane v pokončnem položaju, kar izboljša njegov sprejem signala Wi-Fi.

2 Prepričajte se, da uporabljate pravo kartico SIM.



mini-SIM (2FF)



micro-SIM (3FF)



nano-SIM (4FF)

3 Kartico SIM nežno vstavite v režo za kartico SIM v smeri, ki je prikazana na spodnji sliki, da se zaskoči.

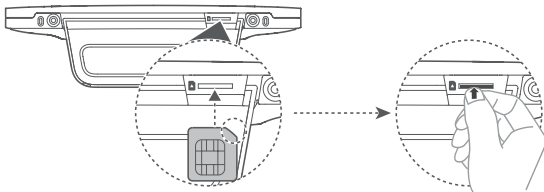

- i** Če želite odstraniti kartico SIM, kartico nežno potisnite, da klikne. Kartica bo samodejno izskočila.
- Ne vstavljajte in ne odstranjujte kartice SIM, ko usmerjevalnik deluje, ker bi to lahko vplivalo na delovanje kartice SIM in jo poškodovalo.

4 Napajalnik priključite na usmerjevalnik.

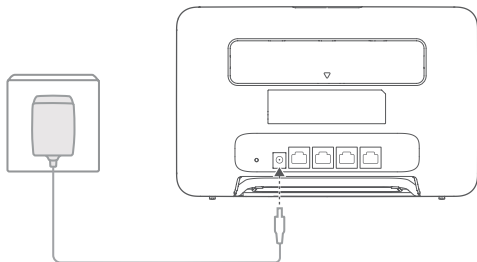

Indikatorji se bodo vklopili, ko usmerjevalnik uspešno vzpostavi povezavo z omrežjem.

Indikator stanja omrežja Cianova/modra: Povezava z omrežjem LTE/3G.

Indikator moči signala Bela: Več črtic signala označuje močnejši signal.

Vzpostavljajte povezavo z omrežjem Wi-Fi vašega usmerjevalnika

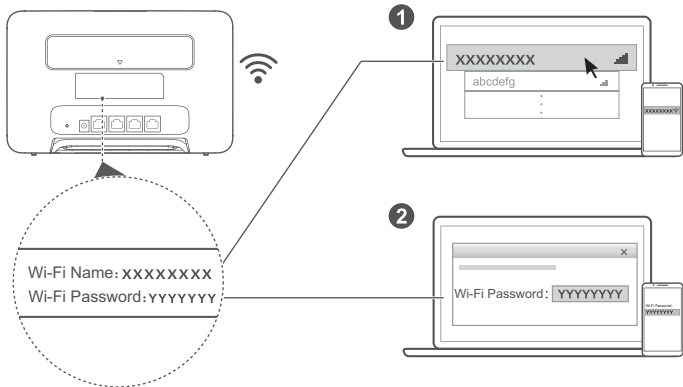

Ko usmerjevalnik vzpostavi povezavo z mobilnim podatkovnim omrežjem, lahko za dostop do interneta svoj računalnik ali mobilni telefon povežete z omrežjem Wi-Fi usmerjevalnika. Za privzeto ime Wi-Fi omrežja (**Wi-Fi Name**) in geslo (**Wi-Fi Password**) glejte nalepko na ozadju na usmerjevalniku.

- Če Indikator Wi-Fi neprekinjeno sveti, je Wi-Fi omogočen. Če želite omogočiti ali onemogočiti Wi-Fi, glejte stran spletnega upravljanja usmerjevalnika.
- Takoj spremenite ime omrežja Wi-Fi in geslo na strani spletnega upravljanja, da preprečite nepooblaščen dostop do svojega omrežja Wi-Fi. Ko spremenite geslo, morate znova vzpostaviti povezavo z omrežjem Wi-Fi usmerjevalnika.

Upravljanje usmerjevalnika

Usmerjevalnik lahko upravljate na strani spletnega upravljanja usmerjevalnika. Za privzeti naslov IP, geslo itd., glejte nalepko na spodnji strani usmerjevalnika.

Več informacij je na voljo v razdelku na strani spletnega upravljanja.

- Spremenite privzeto geslo za prijavo na stran spletnega upravljanja, da nepooblaščenim uporabnikom preprečite spreminjanje nastavitvev usmerjevalnika.
- Usmerjevalnik lahko upravljate tudi s pomočjo **aplikacije HUAWEI SmartHome**. Za prenos skenirajte kodo QR spodaj.



Izbirne konfiguracije

Namestitev zunanjih anten

Poleg vgrajene antene za osnovne potrebe, lahko na usmerjevalnik namestite zunanjo anteno za boljši sprejem signala. Za nakup antene se obrnite na operaterja. Če potrebujete samo eno anteno, jo priključite v vtičnico ✓.

- Izklopite usmerjevalnik in pred namestitvijo zunanjih anten odklopite napajalnik.
- Zunanje antene so primerne samo za uporabo v zaprtih prostorih. Ne uporabljajte zunanjih anten med nevihto.
- Uporabljajte samo zunanje antene, ki jih ponuja vaš operater.

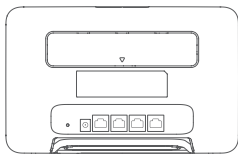

1
2

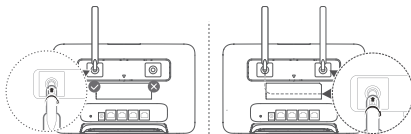

Varnostne informacije

Copyright © Huawei Technologies Co., Ltd. 2019. Vse pravice pridržane.

TA DOKUMENT JE ZGOLJ INFORMATIVEN IN NE DAJE OSNOVE ZA NOBENA JAMSTVA.

LTE je blagovna znamka podjetja ETSI.

Wi-Fi®, logotip Wi-Fi CERTIFIED in logotip Wi-Fi so blagovne znamke Wi-Fi Alliance.

Pravilnik o zasebnosti

Če želite bolje razumeti, kako uporabljamo in varujemo vaše osebne podatke, preberite pravilnik o zasebnosti na naslovu <http://consumer.huawei.com/privacy-policy>.

Posodobitev programske opreme

Z nadaljnjo uporabo naprave potrjujete, da ste prebrali naslednjo vsebino in se strinjate z njo:

Ta naprava lahko po vzpostavitvi povezave z internetom z namenom zagotavljanja boljše storitve od družbe Huawei ali vašega ponudnika storitev mobilne telefonije samodejno pridobi informacije za posodobitev programske opreme. Pri tem pride do prenosa podatkov po mobilnem omrežju, potreben pa je tudi dostop do enoličnega identifikatorja naprave (IMEI/SN) in omrežnega ID-ja ponudnika storitev (PLMN) zaradi preverjanja, ali je potrebna posodobitev naprave.

Ta naprava tudi podpira samodejni prenos in namestitvev pomembnih posodobitev iz podjetja Huawei ali od vašega operaterja v nujnih primerih. Ta funkcija je privzeto omogočena. Če jo želite onemogočiti, se prijavite na spletnem mestu za upravljanje izdelka in v meniju z nastavitvami opravite ustrezne spremembe.

Varnostne informacije

- Nekateri brezžični naprave lahko vplivajo na delovanje pripomočkov za sluh ali srčnih spodbujevalnikov. Za dodatne informacije se obrnite na ponudnika storitev.
- Proizvajalci srčnih spodbujevalnikov priporočajo, da je med napravo in srčnim spodbujevalnikom vsaj 15 cm razdalje, da se prepreči morebitno motenje. Če uporabljate spodbujevalnik, naprave ne držite na strani telesa, na kateri je vstavljen, in je ne nosite v prednjem žepu.
- Najprimernejše delovne temperature so od 0 °C do 40 °C, najprimernejše temperature za hrambo pa od -20 °C do +70 °C. Ekstremna vročina ali mrz lahko poškodujeta napravo ali dodatke.
- Napravo in dodatke hranite v dobro prezračenem in hladnem prostoru, stran od neposrednega vira svetlobe. Naprave ne zavijajte v brisače ali pokrivajte z drugimi predmeti. Naprave ne postavljajte v vsebnik s slabim oddajanjem toplote, kot je na primer škatla ali torba.
- Napravo hranite stran od virov toplote in ognja, kot so grelec, mikrovalovna pečica, kuhinjska pečica, grelec za vodo, radiator ali sveča.
- Napravo namestite tako, da bo med grelcem in vašim telesom vsaj 20 cm razdalje.
- Uporaba neodobrenega ali nezdružljivega napajalnika, polnilnika ali baterije lahko povzroči požar, eksplozijo ali druge nevarnosti.
- Izberite samo dodatke, ki jih je za uporabo s tem modelom odobril proizvajalec naprave. Če uporabljate katere koli druge tipe dodatkov, lahko pride do razveljavitve garancije, z njimi lahko kršite lokalne predpise in zakone, to pa je lahko tudi nevarno. Za informacije o razpoložljivosti odobrenih dodatkov na vašem območju se obrnite na svojega prodajalca.
- Vtikač služi kot prekinitevna naprava.
- Za naprave, ki se vključijo, naj bo vtičnica v bližini naprav in lahko dostopna.

- Prepričajte se, da napajalnik ustreza zahtevam člena 2.5 iz smernice IEC60950-1/EN60950-1/UL60950-1 in da je bil preizkušen in odobren v skladu z državnimi ali lokalnimi standardi.

Informacije o odlaganju in recikliranju



Simbol prečrtanega smetnjaka na vašem izdelku, bateriji, v dokumentaciji ali na embalaži vas opozarja, da je treba po zaključku njihove življenjske dobe vse elektronske izdelke in baterije odstraniti na mesta za ločeno zbiranje odpadkov, ter da se jih ne sme odlagati med običajne gospodinjske odpadke. Uporabnik je odgovoren za oddajo opreme na določeno zbirališče ali obrat za ločeno recikliranje odpadne električne in elektronske opreme (OEEO) in baterij v skladu z lokalnimi zakoni.

Pravilno odstranjevanje in recikliranje vaše opreme zagotavlja, da se odpadki EEO reciklirajo na način, ki ohranja dragocene materiale in varuje zdravje ljudi in okolja, saj lahko nepravilno ravnanje, naključno razbitje, poškodba in/ali nepravilno recikliranje ob koncu življenjske dobe škodi zdravju in okolju. Za več informacij o tem, kje in kako lahko odstranite svojo odpadno EEO, se obrnite na lokalne organe oblasti, prodajalca ali službo za odstranjevanje gospodinjskih odpadkov, ali pa obiščite spletno mesto <http://consumer.huawei.com/en/>.

Zmanjšanje nevarnih snovi

Naprava in morebitni električni pripomočki so v skladu z lokalnimi veljavnimi predpisi o omejevanju uporabe nekaterih nevarnih snovi v električni in elektronski opremi, kot so odredbe EU REACH, RoHS in Baterije (kjer so vključene) itd. Za izjave o skladnosti glede REACH in RoHS obiščite naše spletno mesto <http://consumer.huawei.com/certification>.

Skladnost s predpisi EU

Izjava

Družba Huawei Technologies Co., Ltd. izjavlja, da je ta naprava B535-232 skladna z bistvenimi zahtevami in drugimi ustreznimi določbami Direktive 2014/53/EU.

Najnovejšo in veljavno različico izjave o skladnosti si lahko ogledate na spletnem mestu <http://consumer.huawei.com/certification>.

To napravo je mogoče uporabljati v vseh državah članicah EU.

Upoštevajte nacionalne in lokalne predpise na območju uporabe naprave.

Uporaba te naprave je morda omejena, kar je odvisno od lokalnega omrežja.

Omejitve v 2,4-GHz pasu:

Norveška: Ta podrazdelek ne velja za geografsko območje v radiju 20 km od centra mesta Ny-Ålesund.

Omejitve v 5-GHz pasu:

V skladu z 10. členom (10) Direktive 2014/53/EU je na embalaži prikazano, da za to radijsko opremo veljajo nekatere omejitve, kadar se prodaja na tržiščih Belgije (BE), Bolgarije (BG), Češke (CZ), Danske (DK), Nemčije (DE), Estonije (EE), Irske (IE), Grčije (EL), Španije (ES), Francije (FR), Hrvaške (HR), Italije (IT), Cipra (CY), Latvije (LV), Litve (LT), Luksemburga (LU), Madžarske (HU), Malte (MT), Nizozemske (NL), Avstrije (AT), Poljske (PL), Portugalske (PT), Romunije (RO), Slovenije (SI), Slovaške (SK), Finske (FI), Švedske (SE), Združenega kraljestva (UK), Turčije (TR), Norveške (NO), Švice (CH), Islandije (IS) in Lihtenštajna (LI).

Funkcija WLAN te naprave je na uporabo v notranjih prostorih omejena samo med delovanjem v frekvenčnem razponu od 5150 do 5350 MHz.

Informacije o izdelku ErP

Družba Huawei Technologies Co., Ltd. izjavlja, da so njeni izdelki skladni z Direktivo 2009/125/ES o izdelkih, povezanih z energijo (ErP). Podrobne informacije o direktivi ErP in uporabniških priročnikih, ki jih zahteva Uredba Komisije, najdete na spletnem mestu: <http://consumer.huawei.com/en/certification>.

Frekvenčni pasovi in moč

(a) Frekvenčni pasovi, v katerih deluje radijska oprema: Nekateri pasovi morda ne bodo na voljo v vseh državah ali območjih. Za več podrobnosti se obrnite na lokalnega operaterja.

(b) Maksimalna radiofrekvenčna moč, prenesena v frekvenčnih pasovih, v katerih deluje radijska oprema: Maksimalna moč je pri vseh pasovih manj kot največja mejna vrednost, določena v povezanih harmoniziranih standardih.

Frekvenčni pasovi in nazivne mejne vrednosti za (sevalno in/ali prevodno) oddajanje moči, ki veljajo za to radijsko opremo, so naslednji: WCDMA 900/2100: 25.7 dBm, LTE Band 1/3/7/8/20/28/32/38: 25.7 dBm, Wi-Fi 2.4G: 20 dBm, Wi-Fi 5G: 5150-5350 MHz: 23 dBm, 5470-5725 MHz: 30 dBm.

Informacije o dodatni in programski opremi

Nekateri dodatki so v nekaterih državah ali regijah izbirni. Izbirne dodatke je po potrebi mogoče kupiti pri pooblaščenem trgovcu. Naslednji dodatki so priporočeni:

Napajalniki: HW-120100X01 (X predstavlja različne vrste vtičev, ki so lahko C, U, J, E, B, A, I, R, Z ali K, odvisno od vaše regije)

Različica programske opreme izdelka je 10.0.1.1(H191SP4C00). Proizvajalec bo po dajanju izdelka v promet objavil posodobitve programske opreme za odpravljanje hroščev in izboljšanje funkcij. Vse različice programske opreme, ki jih je objavil proizvajalec, so preverjene in še vedno skladne z zadevnimi predpisi.

Uporabniku niso dostopni vsi parametri RF (na primer, frekvenčni razpon in izhodna moč) in tudi spreminjati ne more vseh.

Za najnoveše informacije o dodatni in programski opremi glejte izjavo o skladnosti na naslovu <http://consumer.huawei.com/certification>.

Obiščite <http://consumer.huawei.com/en/support/hotline>, kjer boste našli najnovejšo telefonsko številko in e-poštni naslov za svojo državo ali regijo.

Prehľad produktu

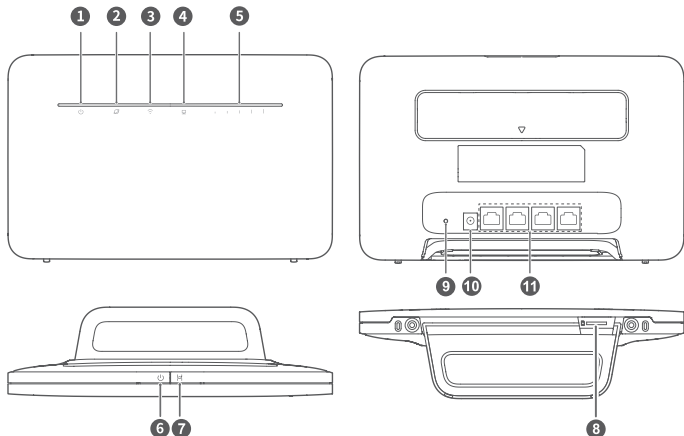

1	Indikátor napájania	2	Indikátor stavu siete
3	Indikátor Wi-Fi®	4	Indikátor sieťového portu
5	Indikátor intenzity signálu	6	Tlačidlo napájania
7	Tlačidlo Hi/WPS	8	Otvor na kartu SIM
9	Tlačidlo Reset	10	Vstup napájacieho zdroja
11	Sieťový port		

Nastavenie

1 K smerovaču pripojte držiak.

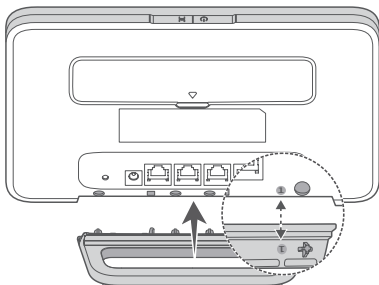

i Držiak pomáha smerovaču stáť v zvislej polohe na zlepšenie príjmu signálu Wi-Fi.

2 Uistite sa, že používate správnu kartu SIM.



mini-SIM (2FF)



micro-SIM (3FF)



nano-SIM (4FF)

3 Opatrne zasuňte kartu SIM do otvoru na kartu SIM v smere vyobrazenom nižšie, pokým necvakne.

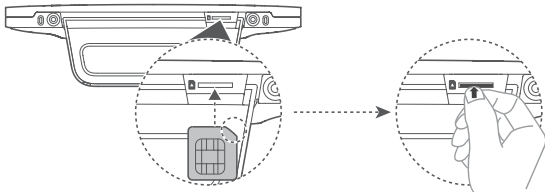

- i** Ak chcete kartu SIM vybrať, jemne ju zatlačte, pokým necvakne. Karta sa automaticky vysunie.
- Počas prevádzky smerovača nekladajte ani nevyberajte kartu SIM, pretože to môže mať vplyv na funkčnosť alebo spôsobiť poškodenie **kartu SIM**.

4 K smerovaču pripojte napájací adaptér.

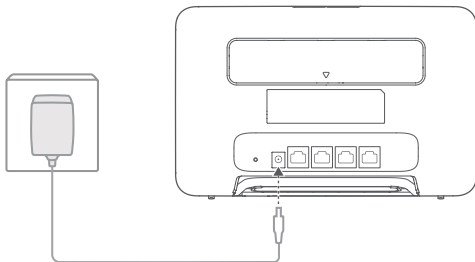

Po úspešnom pripojení k sieti sa rozsvietia nasledujúce indikátory.

Indikátor stavu siete	Azúrová/modrá: Pripojené k sieti LTE/3G.
Indikátor intenzity signálu	Biela: Viac dielikov signálu znamená silnejší signál.

Pripojenie k sieti Wi-Fi vášho smerovača

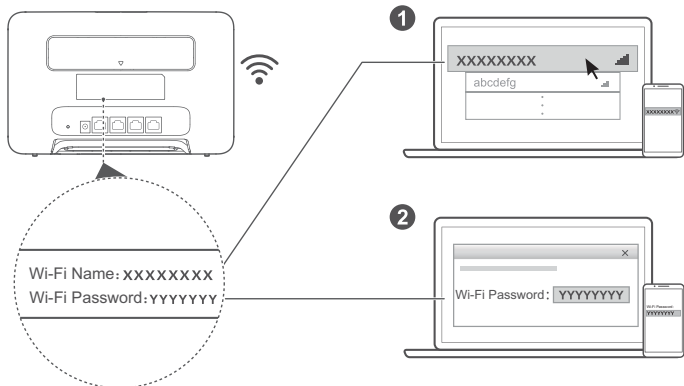

Po pripojení smerovača k mobilnej dátovej sieti, môžete k Wi-Fi sieti smerovača pripojiť svoj počítač alebo mobilný telefón na prístup na internet. Na štítku na zadnej strane na smerovači nájdete predvolený názov bezdrôtovej siete Wi-Fi (**Wi-Fi Name**) a heslo (**Wi-Fi Password**).

- i** Keď Indikátor Wi-Fi svieti, Wi-Fi je zapnuté. Možnosť zapnúť alebo vypnúť Wi-Fi nájdete na stránke webovej správy smerovača.
- Nezabudnite čo najskôr zmeniť názov siete Wi-Fi a heslo prostredníctvom stránky webovej správy, aby sa zabránilo nepovolenému prístupu k sieti Wi-Fi. Po zmene hesla, sa budete musieť znovu pripojiť k Wi-Fi sieti smerovača.

Konfigurácia smerovača

Smerovač môžete konfigurovať pomocou stránky webovej správy. Na štítku na zadnej strane na smerovači nájdete predvolenú adresu IP, heslo a pod.

Ďalšie informácie nájdete na stránke webovej správy .

-  Nezabudnite čo najskôr zmeniť predvolené heslo pre webové rozhranie správy smerovača, aby sa zabránilo neoprávnenému prístupu k nastaveniam smerovača.
- Smerovač tiež môžete konfigurovať pomocou **Aplikácia HUAWEI SmartHome**. Nasnímajte QR kód uvedený nižšie a prevezmite si aplikáciu.



Voliteľné konfigurácie

Inštalácia externých antén

Okrem vstavanej antény slúžiacej na základný účel môžete k smerovaču pripojiť externú anténu a zvýšiť tak príjem signálu. Anténu si môžete zakúpiť u svojho poskytovateľa služieb. Ak potrebujete iba jednu anténu, pripojte ju ku konektoru .

-  • Pred inštaláciou akýchkoľvek externých antén smerovač vypnite a odpojte od sieťového adaptéra.
- Externé antény sú určené len na použitie v interiéri. Externé antény nepoužívajte počas búrky.
- Používajte len externé antény dodané vašim operátorom.

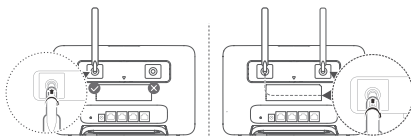
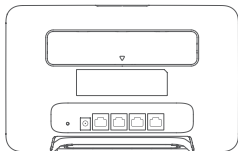

Informácie týkajúce sa bezpečnosti

Copyright © Huawei Technologies Co., Ltd. 2019. Všetky práva vyhradené.

TENTO DOKUMENT JE LEN NA INFORMAČNÉ ÚČELY A NEPREDSTAVUJE ŽIADNY DRUH ZÁRUK. LTE je ochranná známka spoločnosti ETSI.

Wi-Fi®, logo Wi-Fi CERTIFIED a logo Wi-Fi sú ochranné známky spoločnosti Wi-Fi Alliance.

Zásady ochrany súkromia

Aby ste lepšie porozumeli tomu, ako používame a chránime vaše osobné údaje, prečítajte Zásady ochrany súkromia na adrese <http://consumer.huawei.com/privacy-policy>.

Aktualizácia softvéru

Ďalším používaním tohto zariadenia potvrdzujete, že ste si prečítali nasledujúci obsah a súhlasíte s ním: Aby sme vám mohli poskytovať lepšie služby, toto zariadenie bude po pripojení k internetu automaticky získavať informácie o aktualizácii softvéru zo spoločnosti Huawei alebo vášho operátora. Tento proces využíva mobilné dáta a vyžaduje prístup k jedinečnému identifikátoru vášho zariadenia (IMEI/sériové číslo) a identifikátoru siete operátora (PLMN) s cieľom zistiť, či je potrebné vaše zariadenie aktualizovať. Okrem toho toto zariadenie podporuje v núdzovom prípade automatické sťahovanie a inštaláciu dôležitých aktualizácií od spoločnosti Huawei alebo vášho operátora. Táto funkcia je predvolene zapnutá. Ak chcete funkciu vypnúť, prihláste sa na webovú stránku spravovania produktu a vykonajte príslušné zmeny v ponuke nastavení.

Informácie týkajúce sa bezpečnosti

- Niektoré bezdrôtové zariadenia môžu mať nepriaznivý vplyv na funkčnosť načúvacích prístrojov alebo kardiostimulátorov. Ďalšie informácie získate od svojho poskytovateľa služieb.
- Výrobcovia kardiostimulátorov odporúčajú dodržiavať medzi zariadením a kardiostimulátorom minimálnu vzdialenosť 15 cm, aby sa zabránilo možnému rušeniu kardiostimulátora. Ak používate kardiostimulátor, používajte zariadenie na opačnej strane, než máte stimulátor a nenoste telefón v prednom vrecku.
- Ideálne prevádzková teplota je 0 °C až 40 °C. Ideálne teplota pri skladovaní je -20 °C až +70 °C. Nadmerné teplo alebo chlad by mohli poškodiť zariadenie alebo príslušenstvo.
- Držte zariadenie a príslušenstvo v dobre vetranej a chladnej miestnosti mimo pôsobenia priameho slnečného žiarenia. Nepriložte k zariadeniu ani ho nezakryte uterákmi alebo inými predmetmi. Nevložte zariadenie do nádoby so slabým odvádzaním tepla, napríklad do krabice alebo vreca.
- Držte zariadenie ďalej od zdrojov tepla a ohňa, ako sú napríklad ohrievače, mikrovlnné rúry, sporáky, ohrievače vody, radiátory alebo sviečky.
- Zariadenie musí byť nainštalované a používané tak, aby bola vzdialenosť radiátora a vášho tela minimálne 20 cm.
- Používanie neschváleného napájacieho adaptéra, nabíjačky alebo batérie môže spôsobiť požiar, výbuch alebo iné riziká.
- Zvoľte len také príslušenstvo, ktoré **sú sú** výrobcom zariadenia schválené na používanie s týmto modelom. Používanie iných typov **príslušenstva sa môže mať** za následok zrušenie záruky, môže porušiť miestne predpisy a zákony a môže byť nebezpečné. Informácie o dostupnosti schválených batérií, nabíjačiek a príslušenstva vo vašom regióne vám poskytnie predajca.
- Napájacia konektor je určený pre používanie ako odpájacie zariadenie.
- Pre zariadenia, ktoré je možné zapojiť do zásuvky, sa zásuvka musí nachádzať v blízkosti zariadenia a musí byť ľahko dostupná.

- Uistite sa, či napájací adaptér spĺňa požiadavky článku 2.5 smernice IEC60950-1/EN60950-1/UL60950-1 a či bol otestovaný a schválený v súlade so štátnymi alebo miestnymi normami.

Informácie o likvidácii a recyklácii



Symbol prečiaraného odpadkového koša na kolieskach na vašom výrobku, batérii, v literatúre alebo na obaloch vám pripomína, že všetky tieto elektronické produkty a batérie musia byť odovzdané na zberných miestach pre odpad, keď sa skončí ich obdobie životnosti; nesmú sa likvidovať v obvyklom recyklačnom reťazci spolu s domovým odpadom. Je na zodpovednosti používateľa, aby zlikvidoval zariadenia v určenom zbernom mieste alebo pomocou služby pre separovanú recykláciu elektrických a elektronických zariadení (WEEE) a batérií podľa miestnych zákonov. Správne zozbieranie a recyklácia zariadení pomáha zabezpečiť, že odpad typu EEE je recyklovaný spôsobom, ktorým sa zachovávajú cenné materiály a chráni ľudské zdravie a životné prostredie, zabraňuje nesprávnej manipulácii, náhodnému porušeniu, poškodeniu a/alebo nesprávnej recyklácii na konci životnosti, ktoré môžu byť škodlivé pre zdravie a životné prostredie. Ak chcete viac informácií o tom, kde a ako odovzdať odpad typu EEE, kontaktujte, prosím, svoje miestne úrady, predajcu alebo službu pre likvidáciu domového odpadu, alebo navštívte webovú stránku <http://consumer.huawei.com/en/>.

Zníženie dosahu nebezpečných látok

Toto zariadenie a všetko elektrické príslušenstvo je zhodné s miestnymi platnými pravidlami o obmedzení použitia určitých rizikových látok v elektrických a elektronických zariadeniach, ako sú EU REACH, RoHS a zahrňujúce nariadenia o batériách, atď. Ak chcete prehlásenia o zhode, týkajúce sa nariadení REACH a RoHS, navštívte, prosím, webovú stránku <http://consumer.huawei.com/certification>.

Súlad s predpismi EÚ

Vyhlasenie

Spoločnosť Huawei Technologies Co., Ltd. týmto vyhlasuje, že toto zariadenie B535-232 je v súlade so základnými požiadavkami a ďalšími príslušnými ustanoveniami smernice 2014/53/EÚ.

Najnovšiu platnú verziu vyhlásenia o zhode si môžete pozrieť na adrese <http://consumer.huawei.com/certification>.

Toto zariadenie je možné používať vo všetkých členských štátoch EÚ.

Dodržiavajte národné a miestne predpisy pri používaní zariadenia.

Použitie tohto zariadenia môže byť obmedzené v závislosti od miestnej siete.

Obmedzenia v pásme 2,4 GHz:

Nórsko: Táto časť sa netýka zemepisnej oblasti v okruhu 20 km od centra Ny-Ålesund.

Obmedzenia v pásme 5 GHz:

Podľa článku 10 (10) smernice 2014/53/EU, balenie tohto zariadenia uvádza že jeho vysielacie časti budú čiastočne obmedzené pri použití v Belgicku (BE), Bulharsku (BG), Česku (CZ), Dánsku (DK), Nemecku (DE), Estónsku (EE), Írsku (IE), Grécku (EL), Španielsku (ES), Francúzsku (FR), Chorvátsku (HR), Taliansku (IT), Cypre (CY), Lotyšsku (LV), Litve (LT), Luxembursku (LU), Maďarsku (HU), Malte (MT), Holandsku (NL), Rakúsku (AT), Poľsku (PL), Portugalsku (PT), Rumunsku (RO), Slovinsku (SI), Slovensku (SK), Fínsku (FI), Švédsku (SE), Veľkej Británii (UK), Turecku (TR), Nórsku (NO), Švajčiarsku (CH), Islande (IS) a Lichtenštajnsku (LI).

Používanie funkcie WLAN vo frekvenčnom pásme 5150 až 5350 MHz na tomto zariadení je obmedzené len na interiéry.

Informácie o výrobku ErP

Spoločnosť Huawei Technologies Co., Ltd. týmto vyhlasuje, že jej výrobky sú v súlade so smernicou 2009/125/ES o požiadavkách na ekodizajn energeticky významných výrobkov (ErP). Pre bližšie informácie o ErP a používateľských príručkách vyžadovaných nariadením komisie, prosím navštívte: <http://consumer.huawei.com/en/certification>.

Frekvenčné pásma a žiarenie

(a) Vysielačie časti zariadenia fungujú na uvedených frekvenčných pásmach: Niektoré pásma nemusia byť dostupné vo všetkých krajinách alebo všetkých oblastiach. Viac podrobností získate u svojho telekomunikačného operátora.

(b) Vysielačie časti zariadenia majú počas činnosti vo frekvenčných pásmach maximálny vyžiarový rádiový výkon: Maximálny výkon pre všetky pásma je nižší než je najvyššia povolená hodnota uvedená v štandarde harmonizácie.

Nominálne limity pre frekvenčné pásma a prenosový výkon (vyžiarovaný a/alebo prijatý) vysielačích častí zariadenia sú nasledovné: WCDMA 900/2100: 25.7 dBm, LTE Band 1/3/7/8/20/28/32/38: 25.7 dBm, Wi-Fi 2.4G: 20 dBm, Wi-Fi 5G: 5150-5350 MHz: 23 dBm, 5470-5725 MHz: 30 dBm.

Príslušenstvo a informácie o softvéri

Niektoré príslušenstvo je voliteľné v závislosti na krajine alebo oblasti. Voliteľné príslušenstvo si môžete v prípade potreby zakúpiť u autorizovaného predajcu. Odporúčame nasledovné príslušenstvo:

Adaptéry: HW-120100X01 (X reprezentuje rozdielny typ konektora, ktorý môže byť C, U, J, E, B, A, I, R, Z alebo K, v závislosti na vašej oblasti)

Softvérová verzia tohto produktu je 10.0.1.1(H191SP4C00). Po uvedení produktu na trh publikuje výrobca softvérové aktualizácie na opravu chýb alebo zlepšenie funkčnosti. Všetky verzie softvéru publikované výrobcom boli overené a vyhovujú zodpovedajúcim pravidlám.

Všetky RF parametre (napr. frekvenčný rozsah a výstupný výkon) nie sú prístupné používateľovi a používateľ ich nemôže zmeniť.

Najnovšie informácie o príslušenstve a softvéri nájdete vo Vyhlásení o zhode na stránke <http://consumer.huawei.com/certification>.

Navštívte <http://consumer.huawei.com/en/support/hotline>, kde nájdete aktuálne informácie o linke podpory a e-mailovej adrese pre svoju krajinu alebo región.

A termék áttekintése

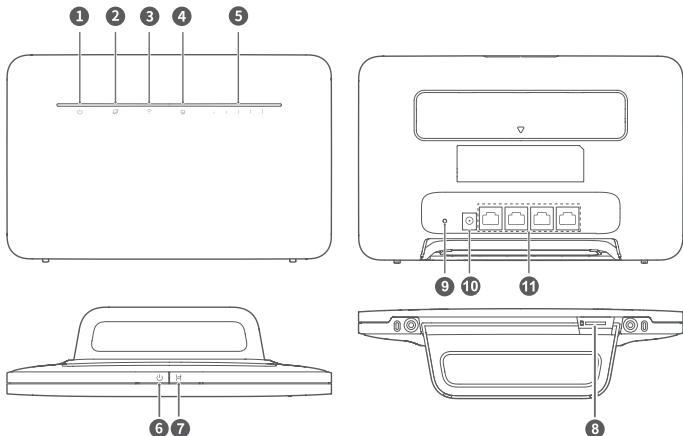

1	Tápellátás jelzőfénye	2	Hálózati állapot jelzőfénye
3	Wi-Fi® jelzőfény	4	Hálózati port jelzőfénye
5	Jelerősség jelzőfénye	6	Bekapcsológomb
7	Hi/WPS gomb	8	SIM kártya foglata
9	Reset gomb	10	Tápcsatlakozó
11	Hálózati port		

Beállítás

1 Az aljzatot csatlakoztassa a routerre.

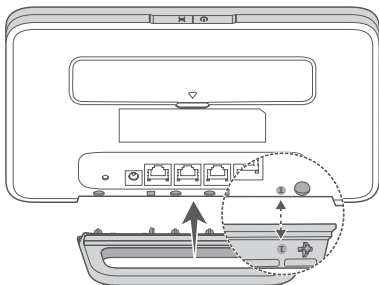

i Az aljzat segítségével a router álló helyzetbe kerül, ami javítja a Wi-Fi jelek vételét.

2 Győződjön meg róla, hogy a megfelelő SIM kártyát használja.



3 Óvatosan helyezze be a SIM kártyát a SIM kártya foglalatba készülékbe az ábrán látható irányban, amíg a helyére nem pattan.

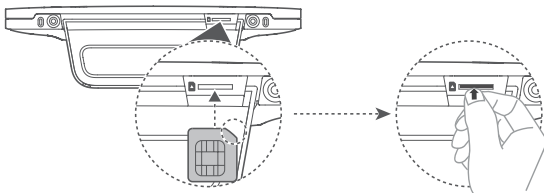

- A SIM kártya eltávolításához nyomja meg a SIM kártyát a kattanásig. A kártya automatikusan kiugrik a helyéről.
- A router működése közben ne helyezzen be, illetve ne távolítsa el a SIM kártyát, mivel ez negatív hatással lehet a SIM kártya teljesítményére, vagy kárt tehet benne.

4 Csatlakoztassa az elektromos adaptert a routerhez.

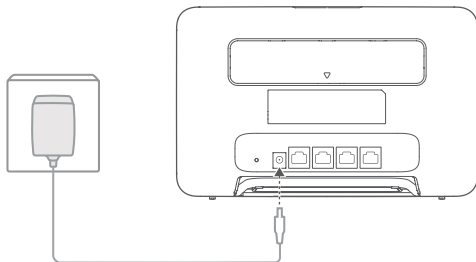

A jelzők bekapcsolnak ha a router sikeresen csatlakozott egy hálózathoz.

Hálózati állapot
jelzőfénye

Cián/kék: LTE/3G hálózathoz kapcsolódik.

Jelerősség jelzőfénye

Fehér: A több jelsáv erősebb jelet mutat.

Csatlakozás a router Wi-Fi hálózatához

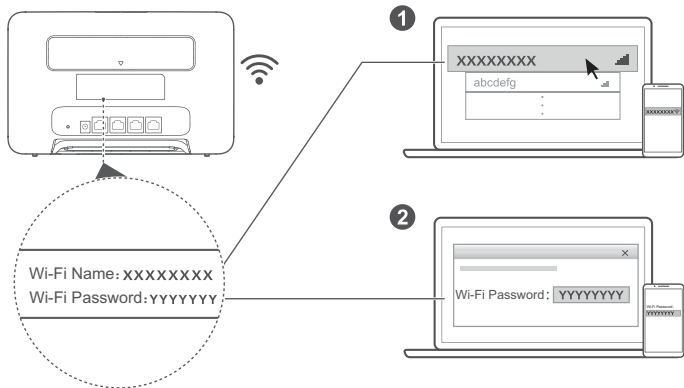

Miután a router mobil adathálózathoz csatlakozott, az internetelés érdekében csatlakoztathatja a számítógépét vagy a mobiltelefonját a router Wi-Fi hálózatához. A router hátul címkéjén találja meg Wi-Fi-hálózat alapértelmezett nevét (**Wi-Fi Name**) és jelszavát (**Wi-Fi Password**).

- Amikor a Wi-Fi jelzőfény folyamatosan világít, a Wi-Fi engedélyezve van. A Wi-Fi be- vagy kikapcsolásához lásd a router webalapú kezelőoldalát.
- Wi-Fi hálózata illetéktelenek általi hozzáféréseinek megelőzése érdekében gondoskodjon a webalapú felügyeleti oldalon a Wi-Fi hálózat nevének és jelszavának azonnali módosításáról. A jelszó módosítása után újra csatlakoznia kell a router Wi-Fi hálózatához.

A router kezelése

A routert egy webalapú kezelőoldalról is kezelheti. A router hátul címkéjén találja meg az alapértelmezett IP-címet, jelszót stb.

További információt a webalapú kezelés oldalán talál.

- A router beállításainak illetéktelenek általi módosításának megelőzése érdekében gondoskodjon a webalapú felügyeleti oldal alapértelmezett bejelentkezési jelszavának azonnali módosításáról.
- A routert a(z) **HUAWEI SmartHome alkalmazás** segítségével is kezelheti. A letöltéshez olvassa be az alábbi QR kódot.



Opcionális konfigurációk

Külső antennák felszerelése

Az alapvető igényeit kielégítő beépített antenna mellett felszerelhet egy külső antennát is a routerre, hogy javítsa a jelerősséget. Az antenna megvásárlásához lépjen kapcsolatba a szolgáltatójával. Ha csak

egy antennára van szüksége, dugja be az  aljzatba.

-  • Külső antenna felszerelése előtt kapcsolja ki a routert, és húzza ki a tápegységet.
- A külső antennák csak beltéri használatra alkalmasak. Viharos időben ne használjon külső antennát.
- Csak a szolgáltatója által biztosított külső antennákat használjon.

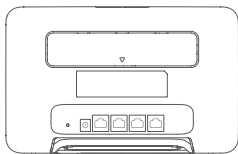

1
2

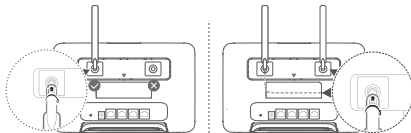

Biztonsági tudnivalók

Copyright © Huawei Technologies Co., Ltd. 2019. Minden jog fenntartva.

EZ A DOKUMENTUM INFORMÁCIÓS CÉLOKAT SZOLGÁL, ÉS SEMMILYEN GARANCIA ALAPJÁNAK NEM TEKINTENDŐ.

Az LTE az ETSI védjegye.

A Wi-Fi®, a Wi-Fi CERTIFIED logó és a Wi-Fi logó a Wi-Fi Alliance védjegyei.

Adatvédelmi irányelvek

Ha szeretné jobban megismerni, hogyan használjuk és védjük személyes adatait, olvassa el Adatvédelmi irányelvünket a <http://consumer.huawei.com/privacy-policy> weblapon.

Szoftverfrissítés

A készülék használatának folytatásával jelzi, hogy elolvasta és elfogadja az alábbi tartalmakat:

A jobb szolgáltatás nyújtásához a készülék automatikusan lekéri a szoftverfrissítés információkat a Huawei-től vagy a szolgáltatótól az internetre csatlakozás után. Ez a folyamat mobiladatot használ, és szükség van hozzá a készülék egyedi azonosítója (IMEI/sorozatszám) és a szolgáltatói hálózat azonosító (PLMN) eléréséhez annak ellenőrzéséhez, hogy a készülék frissítése szükséges-e.

Továbbá a készülék támogatja a fontos frissítések automatikus letöltését és telepítését a Huawei-től vagy a szolgáltatójától vészhelyzet esetén. A funkció alapértelmezetten engedélyezve van. A funkció kikapcsolásához bejelentkezhet a termék kezelő weblapra és módosíthatja a megfelelő beállításokat.

Biztonsági tudnivalók

- Egyes vezetékmentes eszközök negatív hatással lehetnek a hallókészülékekre vagy a pacemakerekre (szívritmus-szabályozókra). További tájékoztatásért forduljon a szolgáltatóhoz.
- A szívritmusszabályzó készülékek gyártói azt javasolják, hogy a készülék és a szívritmusszabályzó készülék között legalább 15 cm távolság legyen az esetleges interferencia elkerülése érdekében. Amennyiben szívritmusszabályzót használ, az eszközt a szívritmusszabályzóval ellentétes oldalon használja, és ne hordja a mellényzsebében.
- Ideális működtetési hőmérséklet: 0 °C – 40 °C. Ideális tárolási hőmérséklet: -20 °C – +70 °C. A túlságos meleg és hideg kárt tehet a készülékben és a tartozékokban.
- A készüléket és a tartozékokat jól szellőző, hűvös, közvetlen napfénytől védett helyen tárolja. A készüléket ne takarja le törülközővel vagy más tárgyakkal. Ne helyezze a készüléket rossz hőelvezetést nyújtó tárolóba, például dobozba vagy szatyorba.
- Tartsa a készüléket távol a hőforrásoktól és a tűztől, mint például a fűtőtestektől, mikrohullámú sütőktől, gázégőktől, vízmelegítőktől, radiátoroktól, gyertyáktól.
- Ezt a készüléket úgy kell elhelyezni és működtetni, hogy a rádióhullámokat kibocsátó rész és az ön teste között legalább 20 cm távolság maradjon.
- Jóvá nem hagyott vagy nem kompatibilis elektromos adapter, töltő vagy akkumulátor használata tűveszélyhez, robbanáshoz vagy más veszélyhelyzethez vezethet.
- Csak az eszköz gyártója által a jelen modellhez jóváhagyott tartozékokat használjon. Bármely más típusú tartozék használata érvénytelenítheti a garanciát, helyi jogszabályokba ütközhet, illetve veszélyhelyzethez vezethet. Kérjük, az ön tartózkodási helyén kapható, jóváhagyott tartozékokról érdeklődjön az értékesítőnél.
- Az elektromos csatlakozó a készülék lecsatlakoztatására szolgál.
- Az áramforráshoz csatlakoztatható készülék esetén a konnektornak a készülék közelében és könnyen hozzáférhetőnek kell lennie.

- Ügyeljen, hogy az elektromos adapter feleljen meg az IEC60950-1/EN60950-1/UL60950-1 szabvány 2.5 pontjában foglalt követelményeknek. Az elektromos adapter tesztelésének és jóváhagyásának a helyileg érvényes szabályoknak megfelelően kell megtörténnie.

Hulladékkezelési és újrahasznosítási tudnivalók



Az áthúzott kuka szimbólumok a terméken, az akkumulátoron, a papírokon, vagy a csomagoláson arra utal, hogy az összes elektronikus terméket és akkumulátort elkülönített hulladékgyűjtő pontokra kell szállítani az élettartamuk végén, tilos őket a normális szemétszállítási csatornákon, a háztartási szeméttel együtt eldobni. A felhasználó felelőssége a terméktől a megfelelő gyűjtőpontra való megszabadulás az elektronikus és elektromos eszközök (WEEE) és akkumulátorok elkülönített újrahasznosításához a helyi törvények értelmében.

A készülékek megfelelő gyűjtése és újrahasznosítása biztosítja, hogy az EEE hulladék megfelelő módon, a hasznos anyagok megőrzésével kerül újrahasznosításra és védi az emberi egészséget és a környezetet. A helytelen kezelés, véletlen törés, sérülés és/vagy nem megfelelő újrahasznosítás a készülék élettartamának végén káros lehet az egészségre és a környezetre. További információkért az EEE gyűjtőpontok helyéről és használatáról, kérjük, hogy vegye fel a kapcsolatot a helyi hatóságokkal, viszonteladókkal, vagy háztartási szemét gyűjtő szolgáltatóval, vagy látogasson a <http://consumer.huawei.com/en/weblapra>.

Veszélyes anyagok elleni védelem

Ez a készülék és bármilyen elektromos tartozéka megfelel az érvényes helyi szabályozásoknak az egyes káros-anyagok elektromos vagy elektronikus eszközökben történő használatára vonatkozó megkövetéseknek, mint például az EU REACH, RoHS és akkumulátor (ahol tartozék) szabályozások stb. A REACH és RoHS megfelelési nyilatkozatok megtekintéséhez látogasson a <http://consumer.huawei.com/certification> weblapra.

EU-előírásoknak való megfelelés

Nyilatkozat

A Huawei Technologies Co., Ltd. kijelenti, hogy a(z) B535-232 eszköz megfelel az 2014/53/EU irányelv alapvető követelményeinek és egyéb, vonatkozó rendelkezéseinek.

A DoC (Declaration of Conformity) megfelelési nyilatkozat aktuális és érvényes verziója itt tekinthető meg: <http://consumer.huawei.com/certification>

A készülék az EU minden tagállamában használható.

A készülék használatakor tartsa be az országos és helyi jogszabályokat.

A helyi hálózattól függően a készülék használata korlátozás alá eshet.

Korlátozások a 2,4 GHz-es sávban:

Norvégia: Ez az alfejezet nem vonatkozik Ny-Ålesund központjának 20 km-es földrajzi körzetére.

Korlátozások az 5 GHz-es sávban:

A 2014/53/EU irányelv 10. (10) cikkének megfelelően a csomagoláson fel van tüntetve, hogy a rádióberendezésre bizonyos korlátozások vonatkoznak a következő országokban való értékesítés esetén: Belgium (BE), Bulgária (BG), Cseh Köztársaság (CZ), Dánia (DK), Németország (DE), Észtország (EE), Írország (IE), Görögország (EL), Spanyolország (ES), Franciaország (FR), Horvátország (HR), Olaszország (IT), Ciprus (CY), Lettország (LV), Litvánia (LT), Luxemburg (LU), Magyarország (HU), Málta (MT), Hollandia

(NL), Ausztria (AT), Lengyelország (PL), Portugália (PT), Románia (RO), Szlovénia (SI), Szlovákia (SK), Finnország (FI), Svédország (SE), Egyesült Királyság (UK), Törökország (TR), Norvégia (NO), Svájc (CH), Izland (IS) és Liechtenstein (LI).

A készülék WLAN-funkciója az 5150 és 5350 MHz közötti frekvenciatartományban történő működés esetén csak beltéren használható.

ErP Termékinformáció

A Huawei Technologies Co., Ltd. kijelenti, hogy a termékei megfelelnek az Energiával kapcsolatos termékek irányelvének (ErP) 2009/125/EK. Az ErP-vel kapcsolatos részletes információkért és a Bizottsági rendelet által megkövetelt használati útmutatókat megtalálja az alábbi címen: <http://consumer.huawei.com/en/certification>.

Frekvenciasávok és teljesítmény

(a) Frekvenciasávok, amelyeken a rádióberendezés üzemel: Bizonyos sávok nem minden országban, illetve régióban érhetőek el. További részletekért forduljon a helyi szolgáltatóhoz.

(b) Maximálisan sugárzott rádiófrekvencia teljesítmény azokban a frekvenciasávokban, amelyeken a rádióberendezés üzemel: A maximális teljesítmény minden egyes sáv tekintetében kevesebb, mint a vonatkozó harmonizált szabványba megadott legmagasabb határérték.

A rádióberendezésre vonatkozó frekvenciasávok és a sugárzott teljesítmény (sugárzott és/vagy vezetett) nominális határértékei a következők: WCDMA 900/2100: 25.7 dBm, LTE Band 1/3/7/8/20/28/32/38: 25.7 dBm, Wi-Fi 2.4G: 20 dBm, Wi-Fi 5G: 5150-5350 MHz: 23 dBm, 5470-5725 MHz: 30 dBm.

Tartozékok és szoftver információk

Egyes tartozékok bizonyos országokban és régiókban opcionálisan elérhetőek. Az opcionális tartozékok igény esetén engedéllyel rendelkező forgalmazótól szerezhetőek be. A következő tartozékok ajánlottak: Adapterek: HW-120100X01 (az X a különböző csatlakozótípusokat képviseli, ami az Ön régiójától függően C, U, J, E, B, A, I, R, Z, illetve K lehet)

A termék szoftververziója: 10.0.1.1(H191SP4C00). A szoftverfrissítéseket a termék forgalomba bocsátását követően a gyártó a hibák elhárítására, illetve az egyes funkciók működésének javítására teszi közzé. A gyártó által kiadott szoftververziók ellenőrzésnek lettek alávetve, és megfelelnek a vonatkozó szabályozásoknak.

Az RF paraméterek (pl. frekvenciatartomány és kimeneti teljesítmény) a felhasználók számára nem hozzáférhetőek, és nem módosíthatók.

A tartozékokra és szoftverekre vonatkozó aktuális információkért tekintse meg a DoC (Declaration of Conformity) megfelelőségi nyilatkozatot <http://consumer.huawei.com/certification>.

Az Ön országában, térségében használható legújabb forróvonal-elérhetőségek, illetve e-mail címek érdekében látogasson el a <http://consumer.huawei.com/en/support/hotline> oldalra.

Огляд виробу

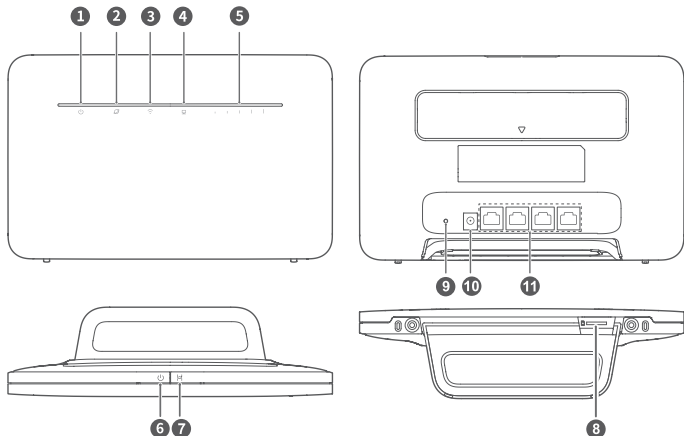

1 Індикатор живлення

2 Індикатор стану мережі

3 Індикатор Wi-Fi®

4 Індикатор мережевого порту

5 Індикатор сили сигналу

6 Кнопка живлення

7 Кнопка Hi/WPS

8 Слот для SIM-карти

9 Кнопка скидання

10 Роз'єм для кабелю живлення

11 Мережевий порт

Установлення

1 Приєднайте підставку до маршрутизатора.

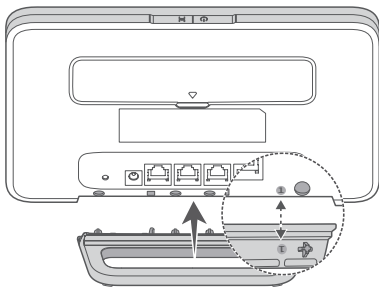

i За допомогою підставки маршрутизатор можна встановити вертикально, щоб покращити прийом сигналу Wi-Fi.

2 Переконайтеся, що ви використовуєте правильну SIM-карту.



mini-SIM (2FF)



micro-SIM (3FF)



nano-SIM (4FF)

3 Обережно вставте SIM-карту в Слот для SIM-карти до упору в напрямку, який показано на рисунку нижче.

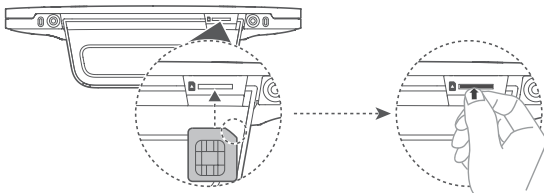

- i** Щоб вийняти SIM-карту, обережно натисніть на неї, доки не почуєте клацання. Карта автоматично висунеться.
- Не вставляйте чи виймайте SIM-карту, коли маршрутизатор працює. Це може вплинути на його продуктивність роботи чи пошкодити SIM-карту.

4 Підключіть адаптер живлення до маршрутизатора.

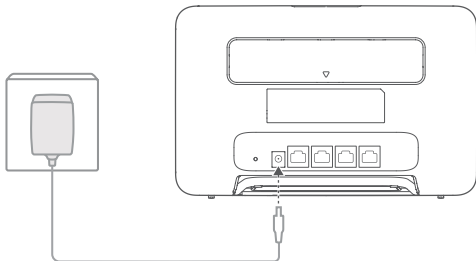

Коли маршрутизатор підключиться до мережі, індикатори почнуть світитися.

Індикатор стану
мережі

Блакитний/синій: підключено до мережі LTE/3G.

Індикатор сили
сигналу

Білий: чим більше смужок, тим сильніше сигнал.

Підключення до мережі Wi-Fi маршрутизатора

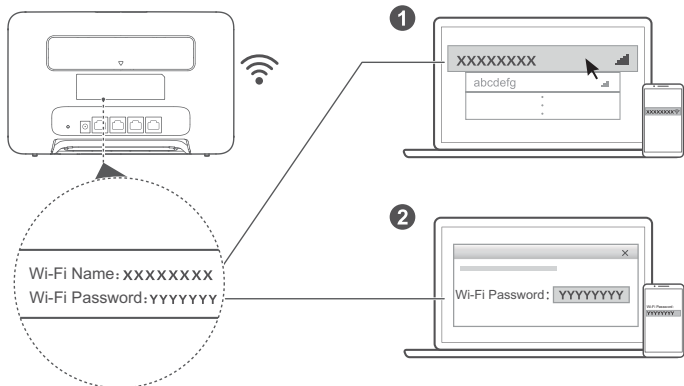

Коли маршрутизатор підключено до мобільної мережі, ви можете підключити комп'ютер або мобільний телефон до мережі Wi-Fi маршрутизатора й отримати доступ до Інтернету. На етикетці на задній стороні маршрутизатора зазначено ім'я мережі Wi-Fi (**Wi-Fi Name**) і пароль (**Wi-Fi Password**) за замовчуванням.

- i** Коли Індикатор Wi-Fi світиться, Wi-Fi увімкнено. Щоб увімкнути чи вимкнути Wi-Fi, перейдіть на веб-сторінку керування маршрутизатора.
- Рекомендуємо відразу змінити ім'я мережі Wi-Fi і пароль на веб-сторінці керування, щоб запобігти несанкціонованому доступу до вашої мережі Wi-Fi. Після змінення пароля вам потрібно буде повторно підключитися до мережі Wi-Fi маршрутизатора.

Керування маршрутизатором

Налаштувати маршрутизатор і відстежувати його роботу можна на веб-сторінці керування. На етикетці на задній стороні маршрутизатора зазначено стандартну IP-адресу, пароль та інші відомості.

Додаткові відомості див. в на веб-сторінці керування.

- Рекомендуємо відразу змінити стандартний пароль для входу у веб-сторінку керування, щоб запобігти несанкціонованому доступу до налаштувань маршрутизатора.
- Ви також можете налаштувати маршрутизатор і відстежувати його роботу за допомогою додатка **HUAWEI SmartHome App**. Відскануйте QR-код, щоб завантажити додаток.



Додаткові функціональні можливості

Установлення зовнішніх антен

На додаток до вбудованої антени ви можете встановити зовнішню антену та підключити її до маршрутизатора, щоб посилити прийом сигналу. Зверніться до оператора, щоб придбати антену. Якщо вам потрібна лише одна антена, вставте її в роз'єм ✓.

- Вимкніть маршрутизатор і від'єднайте адаптер живлення, перш ніж установлювати зовнішні антени.
- Зовнішні антени придатні лише для використання в приміщенні. Не використовуйте зовнішні антени під час грози.
- Використовуйте лише зовнішні антени, які надав ваш оператор.

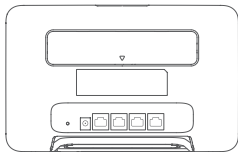

1
2

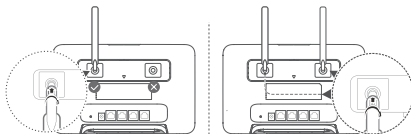

Техніка безпеки

Copyright © Huawei Technologies Co., Ltd. 2019. Усі права захищено.
ЦЕЙ ДОКУМЕНТ НАДАЄТЬСЯ ВИКЛЮЧНО В ІНФОРМАЦІЙНИХ ЦІЛЯХ І НЕ МІСТИТЬ
НІЯКИХ ГАРАНТІЙ.

LTE – це торговельна марка ETSI.

Wi-Fi®, логотип Wi-Fi CERTIFIED і логотип Wi-Fi є торговими знаками Wi-Fi Alliance.

Політика конфіденційності

Щоб краще зрозуміти, як ми використовуємо та захищаємо ваші особисті дані, прочитайте Політику конфіденційності за посиланням <http://consumer.huawei.com/privacy-policy>.

Оновлення ПЗ

Продовжуючи використання цього пристрою, ви підтверджуєте, що розумієте наведені нижче умови та погоджуєтеся з ними:

Щоб покращити якість обслуговування, після підключення до інтернету пристрій автоматично отримуватиме інформацію про оновлення ПЗ від Huawei через вашого оператора. Для цього використовуватимуться мобільні дані. Щоб перевірити, чи потрібно оновлювати ваш пристрій, так само потрібен буде доступ до унікального ідентифікатора вашого пристрою (IMEI / серійного №), а також до ідентифікатора мережі вашого постачальника послуг (PLMN).

Окрім того, на випадок екстрених ситуацій цей пристрій підтримує автоматичне завантаження та встановлення важливих оновлень від Huawei через вашого оператора. За замовчуванням цю функцію увімкнено. Для вимкнення зазначеної функції ввійдіть на веб-сайт керування продуктом та внесіть відповідні зміни до меню налаштувань.

Техніка безпеки

- Деякі бездротові прилади можуть впливати на роботу слухових апаратів і кардіостимуляторів. Щоб отримати докладнішу інформацію, зверніться до постачальника послуг.
- Для запобігання можливим перешкодам у роботі кардіостимулятора виробники кардіостимуляторів рекомендують зберігати відстань щонайменше 15 см між пристроєм і кардіостимулятором. Якщо ви користуєтеся кардіостимулятором, тримайте пристрій із протилежного від кардіостимулятора боку та не носіть його в нагрудній кишені.
- Оптимальна температура експлуатації пристрою становить від 0 °C до 40 °C. Оптимальна температура зберігання пристрою становить від -20 °C до +70 °C. Екстремально високі або низькі температури можуть пошкодити пристрій чи аксесуари.
- Зберігайте пристрій і аксесуари в добре провітрюваному прохолодному приміщенні та уникайте попадання на нього прямих сонячних променів. Не обгортайте та не накривайте пристрій рушниками чи іншими предметами. Не кладіть пристрій у контейнер із поганою теплоізоляцією, як-от коробка чи сумка.
- Не підносьте пристрій до джерел тепла й відкритого вогню, як-от нагрівальні пристрої, мікрохвильові печі, кухонні плити, нагрівачі води, радіатори чи свічки.
- Цей пристрій слід встановлювати й експлуатувати так, щоб відстань між його джерелом випромінювання й тілом становила щонайменше 20 см.
- Використання несхвалених або несумісних адаптерів джерела живлення, зарядних пристроїв або акумуляторів може спричинити займання, вибух або іншу небезпеку.

- Користуйтеся лише тими аксесуарами, які схвалено виробником пристрою для використання саме з цією моделлю. Використання будь-яких інших аксесуарів може призвести до скасування гарантії, порушувати місцеве законодавство та становити загрозу для безпеки. Щоб отримати відомості щодо наявності у вашому регіоні схвалених виробником аксесуарів, зверніться до місцевого роздрібного продавця.
- Шнур живлення призначений для використання як пристрій для від'єднання.
- Штепсельна розетка для підключення пристроїв має розміщуватися поблизу цих пристроїв у легкодоступному місці.
- Переконайтеся, що адаптер джерела живлення задовольняє вимогам пункту 2.5 документа IEC60950-1/EN60950-1/UL60950-1, а також що його випробувано та схвалено відповідно до національних чи місцевих стандартів.

Відомості про утилізацію та переробку відходів



Перекреслений знак сміттевого контейнера на вашому пристрої, акумуляторі, документації або упаковці нагадує, що всі електронні продукти та акумулятори необхідно здавати в різних пунктах збору відходів по закінченні терміну їхньої експлуатації. Їх не можна утилізувати так само, як звичайні побутові відходи. Користувач зобов'язаний утилізувати обладнання в спеціальному пункті збору або за допомогою служби окремої переробки відходів електричного і електронного обладнання (WEEE) і акумуляторів відповідно до місцевого законодавства.

Належний збір та утилізація вашого обладнання забезпечує переробку відходів електричного і електронного обладнання (EEE), яка допомагає зберегти цінні матеріали та захистити здоров'я людей і навколишнє середовище. Неправильне використання, випадкова поломка, пошкодження та/або неналежна утилізація в кінці терміну використання можуть зашкодити здоров'ю людей і навколишньому середовищу. Щоб дізнатися докладніше, де та в який спосіб утилізувати відходи EEE, зверніться до місцевих органів влади, роздрібного продавця, служби утилізації побутових відходів або відвідайте веб-сайт <http://consumer.huawei.com/en/>.

Зменшення вмісту небезпечних речовин

Цей пристрій і будь-яке електричне додаткове обладнання відповідають дійсним місцевим правилам щодо обмеження використання певних небезпечних речовин в електричному і електронному обладнанні, таким як положення EU REACH, правила RoHS і положення про використання акумуляторів (за наявності) і т. д. Заяви про відповідність REACH та RoHS див. на нашому веб-сайті <http://consumer.huawei.com/certification>.

Відповідність нормативним документам ЄС

Заява

Цим компанія Huawei Technologies Co., Ltd. заявляє, що цей пристрій B535-232 відповідає основним вимогам та іншим відповідним положенням Директиви 2014/53/EU.

Найновішу чинну версію Декларації про відповідність можна переглянути на веб-сайті <http://consumer.huawei.com/certification>.

Цей пристрій придатний для експлуатації в усіх державах-членах ЄС.

Дотримуйтеся національних і місцевих обов'язкових постанов країн, де використовується пристрій.

Залежно від місцевої мережі використання цього пристрою може бути обмежено.

Обмеження використання в діапазоні частот 2,4 ГГц.

Норвегія. Цей підрозділ не стосується географічної території в радіусі 20 км від центру м. Нью-Олесунн.

Обмеження в діапазоні 5 ГГц:

Згідно зі статтею 10 (10) Директиви 2014/53/EU, на упаковці показано, що це радіобладнання підпадає під деякі обмеження, коли воно надходить на ринки Бельгії (BE), Болгарії (BG), Чеської республіки (CZ), Данії (DK), Німеччини (DE), Естонії (EE), Ірландії (IE), Греції (EL), Іспанії (ES), Франції (FR), Хорватії (HR), Італії (IT), Кіпру (CY), Латвії (LV), Литви (LT), Люксембургу (LU), Угорщини (HU), Мальти (MT), Нідерландів (NL), Австрії (AT), Польщі (PL), Португалії (PT), Румунії (RO), Словенії (SI), Словаччини (SK), Фінляндії (FI), Швеції (SE), Сполученого Королівства (UK), Турції (TR), Норвегії (NO), Швейцарії (CH), Ісландії (IS) та Ліхтенштейну (LI).

Функція WLAN пристрою обмежена до використання тільки у приміщеннях за умов роботи у діапазоні частот від 5150 до 5350 МГц.

Інформація про виріб, пов'язаний з енергоспоживанням (ErP)

У цьому документі компанія Huawei Technologies Co., Ltd. заявляє, що цей виріб відповідає директиві про вироби, пов'язані з енергоспоживанням (ErP) 2009/125/EC. Щоб отримати інформацію про ErP та керівництва користувача, які вимагаються регламентом комісії, відвідайте: <http://consumer.huawei.com/en/certification>.

Діапазони радіочастот та потужність

(а) Діапазони радіочастот, у яких працює це радіобладнання: Деякі діапазони можуть бути недосяжними у деяких країнах або областях. Детальну інформацію може надати місцевий оператор.

(б) Максимальна потужність радіочастоти, що передається у діапазонах радіочастот, у яких працює радіобладнання: Максимальна потужність у всіх діапазонах менша за найвище граничне значення, визначене у відповідному уніфікованому стандарті.

Номинальні границі діапазонів радіочастот та потужності передачі (ка випромінюється та/або пропускається), які застосовуються для цього радіобладнання наступні: WCDMA 900/2100: 25.7 dBm, LTE Band 1/3/7/8/20/28/32/38: 25.7 dBm, Wi-Fi 2.4G: 20 dBm, Wi-Fi 5G: 5150-5350 MHz: 23 dBm, 5470-5725 MHz: 30 dBm.

Інформація про аксесуари та програмне забезпечення

Деякі аксесуари не є обов'язковими в деяких країнах або регіонах. Необов'язкові аксесуари можна придбати у ліцензованого постачальника відповідно до вимог. Рекомендується використовувати такі аксесуари:

Адаптери: HW-120100X01 (X представляє собою різні типи штекерів, які можуть бути C, U, J, E, B, A, I, R, Z або K, залежно від регіону)

Версія програмного забезпечення виробу: 10.0.1.1(H191SP4C00). Після випуску виробу виробник випускає оновлення програмного забезпечення з метою виправлення помилок та покращення функцій. Всі версії програмного забезпечення, випущені виробником перевірені та відповідають зв'язаним правилам.

Всі параметри радіочастот (наприклад, діапазон частоти та вихідна потужність) недосяжні для користувача і не можуть ним змінюватись.

Найсвіжішу інформацію про аксесуари та програмне забезпечення див. в Декларації відповідності в <http://consumer.huawei.com/certification>.

Відвідайте сторінку <http://consumer.huawei.com/en/support/hotline>, щоб отримати нещодавно оновлені адреси електронної пошти та номери гарячих ліній у вашій країні чи регіоні.

Ürün genel görünümü

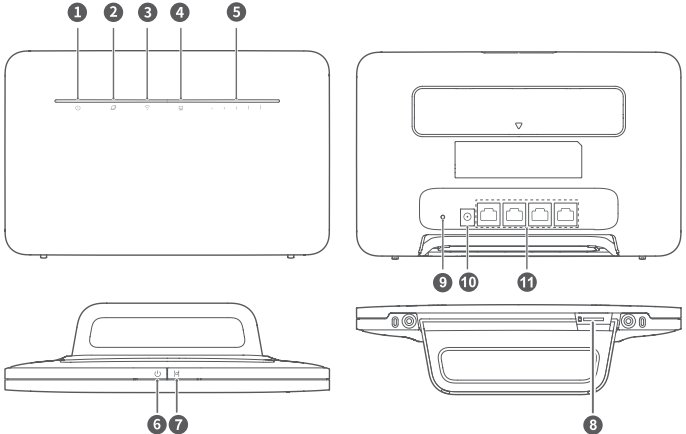

1	Güç göstergesi	2	Ağ durumu göstergesi
3	Wi-Fi® göstergesi	4	Ağ bağlantı noktası göstergesi
5	Sinyal gücü göstergesi	6	Güç düğmesi
7	Hi/WPS	8	SIM kart yuvası
9	Sıfırlama düğmesi	10	Güç girişi
11	Ağ bağlantı noktası		

Kurulum

1 SokSoketi yönlendiriciye takın.

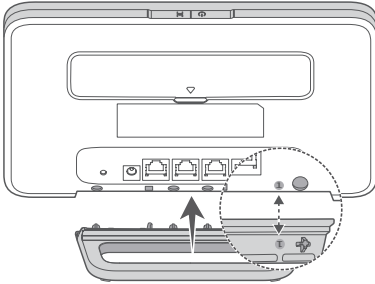

i Bu soket, Wi-Fi sinyalini iyileştirmek için yönlendiriciyi dik pozisyona tutmaya yardımcı olur.

2 Doğru SIM kartı kullandığınızdan emin olun.



3 SIM kartı, klik sesi gelene kadar aşağıdaki şekilde gösterilen yönde SIM kart yuvasına takın.

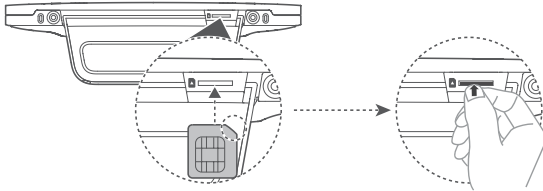

- SIM kartı çıkartmak için, klik sesi duyulana kadar SIM kartı hafifçe bastırın. Kart otomatik olarak dışarı fırlayacaktır.
- Yönlendirici çalışırken SIM kartı takmayın veya çıkarmayın. Bunu yaptığınız takdirde performans etkilenebilir veya SIM kart zarar görebilir.

4 Güç adaptörünü yönlendiriciye bağlayın.

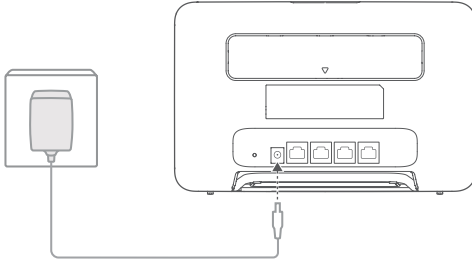

Yönlendirici bir ağı başarıyla bağlandığında göstergeler açılacaktır.

Ağ durumu göstergesi Açık mavi/mavi: LTE/3G ağına bağlandı.

Sinyal gücü göstergesi Beyaz: Daha fazla sinyal çubuğu daha güçlü bir sinyali gösterir.

Yönlendiricinizin Wi-Fi ağına bağlanma

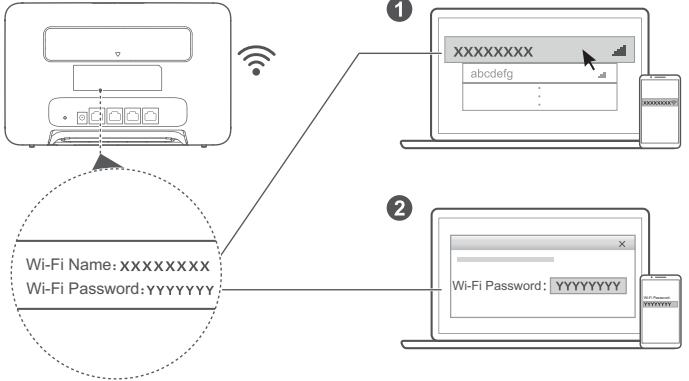

Yönlendirici kablosuz veri ağına bağlandıktan sonra, İnternete erişmek için bilgisayarınızı veya mobil telefonunuzu yönlendiricinin Wi-Fi ağına bağlayabilirsiniz. Varsayılan Wi-Fi ağı adı (**Wi-Fi Name**) ve şifresi (**Wi-Fi Password**) için lütfen yönlendiricinin arkasındaki etikete bakın.

- Wi-Fi göstergesi sürekli yandığında Wi-Fi etkindir. Wi-Fi bağlantısını etkinleştirmek veya devre dışı bırakmak için yönlendiricinin web tabanlı yönetim sayfasına bakın.
- Wi-Fi ağınıza yetkisiz erişimi önlemek için web tabanlı yönetim sayfasındaki Wi-Fi ağı adını ve şifresini hemen değiştirmeyi unutmayın. Şifreyi değiştirdikten sonra yönlendiricinin Wi-Fi ağına yeniden bağlanmanız gerekecektir.

Yönlendiricinizi yönetme

Web tabanlı yönetim sayfasını kullanarak yönlendiriciyi yönetebilirsiniz. Varsayılan IP adresi, şifre ve daha fazlası için lütfen yönlendiricinin altındaki arkasındaki etikete bakın.

Ayrıntılı bilgi, web tabanlı yönetim sayfasının kısmından edinilebilir.

- Yetkisiz kullanıcıların yönlendirici ayarlarını değiştirmesini önlemek amacıyla web tabanlı yönetim sayfası için varsayılan giriş şifresini hemen değiştirmeyi unutmayın.
- Yönlendiricinizi aynı zamanda **HUAWEI SmartHome Uygulaması** kullanarak da yönetebilirsiniz. İndirmek için aşağıdaki kare kodu taratın.



İsteğe bağlı yapılandırmalar

Harici anten kurulumu

Temel ihtiyaçlarınızı karşılamak için tasarlanan yerleşik antene ek olarak, sinyal alımını iyileştirmek için yönlendiriciye harici anten de takabilirsiniz. Anten satın almak için lütfen operatörünüz ile iletişime geçin.

Sadece bir antene ihtiyacınız varsa, ✓ prize takın.

- Herhangi bir harici anten takarken yönlendiriciyi kapatın ve güç adaptörünü prizden çıkarın.
- Harici antenler sadece iç mekanda kullanmaya elverişlidir. Harici antenleri fırtınalı havalarda kullanmayın.
- Sadece operatörünüz tarafından sağlanan harici antenleri kullanın.

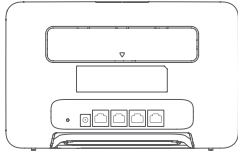

1
2

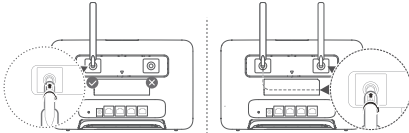

Güvenlik bilgileri

Copyright © Huawei Technologies Co., Ltd. 2019. Tüm hakları saklıdır.

BU BELGE SADECE BİLGİ AMAÇLIDIR VE HİÇBİR TÜRDE GARANTİ TEŞKİL ETMEZ.

LTE, ETSI'nin ticari markasıdır.

Wi-Fi®, Wi-Fi CERTIFIED logosu ve Wi-Fi logosu Wi-Fi Alliance'ın ticari markalarıdır.

Gizlilik Politikası

Kişisel bilgilerinizi nasıl kullandığımız ve koruduğumuz hakkında daha fazla bilgi edinmek için lütfen <http://consumer.huawei.com/privacy-policy> adresini ziyaret ederek Gizlilik Politikamızı görüntüleyin.

Yazılım Güncellemesi

Bu cihazı kullanmaya devam ederek aşağıdaki içeriği okuduğunuzu ve kabul ettiğinizi belirtmiş olursunuz: Daha iyi bir servis sağlamak için, bu cihaz otomatik olarak Huawei'den veya internete bağlandıktan sonra operatörünüzden yazılım güncelleme bilgilerini alır. Bu işlem, mobil veri kullanacaktır ve cihazınızın güncellenmesi gerekip gerekmediğini kontrol etmek için cihazınızın benzersiz tanımlayıcısına (IMEI/SN) ve servis sağlayıcının ağ kimlik numarasına (PLMN) erişimi gerektirmektedir.

Buna ek olarak, bu cihaz acil durumda Huawei'den veya operatörünüzden önemli güncellemelerin otomatik olarak indirilmesini ve yüklenmesini destekler. Bu işlev varsayılan olarak etkindir. Bu işlevi devre dışı bırakmak için, lütfen ürün yönetimi web sitesine giriş yapın ve ayarlar menüsünde ilgili değişiklikleri gerçekleştirin.

Güvenlik bilgileri

- Bazı kablosuz cihazlar, işitme cihazlarının veya kalp pillerinin performansını etkileyebilir. Daha fazla bilgi için hizmet sağlayıcınıza danışın.
- Kalp pili üreticileri, kalp pili ile olası bir çakışmayı önlemek için bir cihaz ile bir kalp pili arasında en az 15 cm'lik bir mesafenin korunmasını tavsiye etmektedir. Kalp pili kullanıyorsanız, cihazı kalp pilinin karşı tarafında tutun ve ön cebinizde taşımayın.
- İdeal çalışma sıcaklıkları 0 °C ila 40 °C'dir. İdeal depolama sıcaklıkları -20 °C ila +70 °C'dir. Aşırı sıcak ya da soğuk, cihazınıza veya aksesuarlarınıza zarar verebilir.
- Cihazı ve aksesuarları, doğrudan güneş ışığından uzak, iyi havalandırılan ve serin bir alanda tutun. Cihazınızı havlu ya da diğer nesnelere sarmayın veya kapatmayın. Cihazı, kutu ya da çanta gibi yalıtımlı olan bir kaba koymayın.
- Cihazı, ısıtıcı, mikrodalga fırın, soba, su ısıtıcı, radyatör ya da mum gibi ısı ve ateş kaynaklarından uzak tutun.
- Cihaz, anten ile vücudunuz arasında en az 20 cm mesafe olacak şekilde takılmalı ve kullanılmalıdır.
- Onaylanmamış ya da uyumsuz bir güç adaptörü, şarj cihazı veya pil kullanmak yangın, patlama ya da diğer tehlikelere neden olabilir.
- Yalnızca bu modelle kullanımı cihaz üreticisi tarafından onaylanmış aksesuarları tercih edin. Diğer tipteki aksesuarların kullanımı garantiyi geçersiz kılabilir, yerel yönetmeliklerle yasaları ihlal edebilir ve tehlikeli olabilir. Lütfen onaylanmış aksesuarların, bulunduğunuz bölgede temin edilip edilemeyeceği konusunda bilgi almak için satıcınıza danışın.
- Güç fişinin, bağlantı kesme cihazı olarak görmesi amaçlanır.
- Fişe takılabilen cihazlar için priz çıkışı cihazın yakınına yerleştirilecek ve kolayca erişilebilir olacaktır.
- Güç adaptörünün IEC60950-1/EN60950-1/UL60950-1'deki Madde 2.5'in gerekliliklerini karşıladığından ve ulusal ya da yerel standartlara göre test edilip onaylandığından emin olun.

İmha ve geri dönüşüm bilgisi



Ürününüzün, pilinin, kitapçığının ya da ambalajının üzerinde çarpı işareti bulunan tekerlekli çöp kutusu sembolü, çalışma ömürlerinin sonunda farklı atık toplama noktalarına götürülmeleri gerektiği anlamına gelir; bunlar ev çöplerinin normal atık akışıyla birlikte imha edilmemelidir. Ekipmanın belirlenmiş bir toplama noktasını ya da atık elektrik ve elektronik ekipmanların (AEEE) ve pillerin yerel kanunlara göre ayrı olarak geri dönüşümü hizmetini kullanarak atılması kullanıcının sorumluluğudur. Ekipmanınızın düzgün şekilde toplanması ve geri dönüşümü AEEE atığının kıymetli materyaller muhafaza edilecek ve insan sağlığını ve çevreyi koruyacak şekilde geri dönüşümünün yapılmasını sağlamaya yardımcıdır; çalışma ömrünün sonunda uygun olmayan şekilde işlenmesi, kazara kırılması, hasar görmesi ve/veya uygun olmayan şekilde geri dönüşümünün yapılması sağlığa ve çevreye zararlı olabilir. AEEE atıklarınızı nerede ve nasıl elden çıkaracağınız hakkında daha fazla bilgi için, lütfen yerel makamlarla, bayiniz ile ya da ev atıkları imha servisiyle iletişime geçin veya <http://consumer.huawei.com/en/> adresini ziyaret edin.

Zararlı maddelerin azaltılması

Bu cihaz ve tüm elektrikli aksesuarlar, EU REACH, RoHS ve Pfl (varsa) mevzuatları gibi elektrikli ve elektronik ekipmanlarda belirli zararlı maddelerin kullanımının kısıtlanmasına ilişkin yürürlükteki yerel kanunlarla uyumludur. REACH ve RoHS uyumluluk bildirimleri için lütfen <http://consumer.huawei.com/certification> web sitesini ziyaret edin.

AB mevzuatına uygunluk

Bildirim

Bu belgeyle, Huawei Technologies Co., Ltd. bu cihazın B535-232 2014/53/EU Direktifinin esas gereksinimleri ve ilgili diğer hükümlerine uygun olduğunu beyan eder.

Uygunluk Beyanı'nın en son tarihli ve geçerli nüshası <http://consumer.huawei.com/certification> üzerinden görülebilir.

Bu cihaz AB'nin tüm üye ülkelerinde kullanılabilir.

Cihazın kullanıldığı ülkenin mevzuatını ve mahalli mevzuatı dikkate alın.

Bu cihazın kullanımı yerel şebekeye bağlı olarak kısıtlanabilir.

2,4 GHz bandında kısıtlamalar:

Norveç: Ny-Ålesund merkezinden 20 km'lik etki alanı içerisindeki coğrafik alanda bu alt bölüm uygulanamaz.

5 GHz bandındaki kısıtlamalar:

2014/53/EU Yönetmeliği Madde 10'a (10) göre bu telsiz ekipmanın ambalajında Belçika (BE), Bulgaristan (BG), Çek Cumhuriyeti (CZ), Danimarka (DK), Almanya (DE), Estonya (EE), İrlanda (IE), Yunanistan (EL), İspanya (ES), Fransa (FR), Hırvatistan (HR), İtalya (IT), Kıbrıs (CY), Letonya (LV), Litvanya (LT), Lüksemburg (LU), Macaristan (HU), Malta (MT), Hollanda (NL), Avusturya (AT), Polonya (PL), Portekiz (PT), Romanya (RO), Slovenya (SI), Slovakya (SK), Finlandiya (FI), İsveç (SE), İngiltere (UK), Türkiye (TR), Norveç (NO), İsviçre (CH), İzlanda (IS) ve Liechtenstein (LI) pazarında bazı kısıtlamalara tabi olacağı gösterilmektedir. Bu cihazın WLAN özelliği 5150 ila 5350 MHz frekans aralığında çalışırken sadece kapalı mekânda kullanımla sınırlanmıştır.

ErP Bilgileri

Huawei Technologies Co., Ltd., ürünlerinin Enerji ile İlgili Ürünler Direktifi (ErP) 2009/125/EC ile uyumlu olduğunu beyan eder. Komisyon Düzenlemesi uyarınca gereken detaylı ErP bilgileri ve kullanma kılavuzları için lütfen şu adresi ziyaret edin: <http://consumer.huawei.com/en/certification>.

Frekans Bantları ve Güç

(a) Telsiz ekipmanın çalıştığı frekans bantları: Bazı bantlar tüm ülkeler veya tüm bölgelerde kullanılamayabilir. Daha fazla detay için yerel operatörünüze başvurun.

(b) Telsiz ekipmanın çalıştığı frekans bantlarında iletilen maksimum radyo frekans gücü: Tüm bantlar için maksimum güç ilgili Harmonize Standartta belirlenmiş en yüksek sınır değer altındadır.

Bu telsiz ekipman için geçerli frekans bantları ve iletilen (ışınma ve/veya temas yoluyla) nominal güç limitleri aşağıdadır: WCDMA 900/2100: 25.7 dBm, LTE Band 1/3/7/8/20/28/32/38: 25.7 dBm, Wi-Fi 2.4G: 20 dBm, Wi-Fi 5G: 5150-5350 MHz: 23 dBm, 5470-5725 MHz: 30 dBm.

Aksesuarlar ve Yazılımla İlgili Bilgiler

Bazı aksesuarlar, belirli ülkeler veya bölgelerde opsiyoneldir. Opsiyonel aksesuarlar gerekli hallerde lisanslı bir bayiden satın alınabilir. Aşağıdaki aksesuarlar tavsiye edilir:

Adaptörler: HW-120100X01 (X kullanılan farklı fiş tiplerini göstermektedir, bölgenize göre C, U, J, E, B, A, I, R, Z veya K olabilir)

Ürünün yazılımı sürümü: 10.0.1.1(H191SP4C00). Ürün piyasaya sunulduktan sonra hataları gidermek veya özellikleri iyileştirmek amacıyla üretici firma yazılım güncelleştirmeleri yayınlayacaktır. Üretici firma tarafından yayınlanan tüm yazılım sürümleri onaylı olup yine ilgili kurallarla uyumludur.

Hiçbir RF parametresine (örneğin, frekans aralığı ve çıkış gücü) kullanıcı tarafından erişilemez ve değiştirilemez.

Aksesuarlar ve yazılım hakkında en güncel bilgiler için lütfen <http://consumer.huawei.com/certification> üzerinden Uygunluk Beyanına bakınız.

Yakın zamanda güncellenmiş olan yardım hattı için <http://consumer.huawei.com/en/support/hotline> adresini ziyaret edip ülke veya bölgeniz için geçerli e-posta adresine ulaşabilirsiniz.

Внешний вид роутера

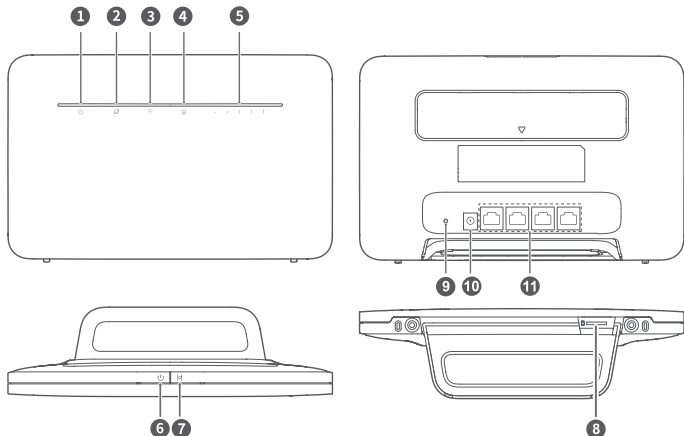

1	Индикатор питания	2	Индикатор статуса сети
3	Индикатор Wi-Fi®	4	Индикатор сетевого порта
5	Индикатор уровня сигнала	6	Питание
7	Hi/WPS	8	Слот для установки SIM-карты
9	Сброс настроек	10	Разъем для подключения кабеля питания
11	Сетевой порт		

Настройка

1 Прикрепите к роутеру подставку.

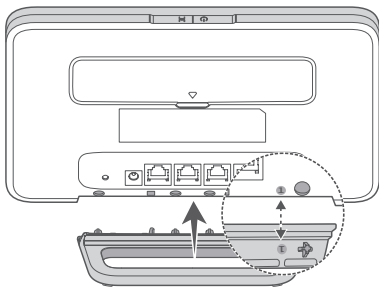

i Подставка будет поддерживать роутер в вертикальном положении, что обеспечит устойчивый прием сигнала Wi-Fi.

2 Убедитесь, что Вы используете корректную SIM-карту.



mini-SIM (2FF)



micro-SIM (3FF)



nano-SIM (4FF)

3 Аккуратно установите SIM-карту в Слот для установки SIM-карты в направлении, указанном на нижеприведенном рисунке, до щелчка.

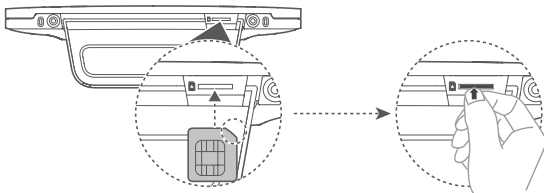

- i** • Чтобы извлечь SIM-карту, аккуратно нажмите на нее до щелчка. Карта автоматически выдвинется из слота.
- Не устанавливайте и не извлекайте SIM-карту во время работы роутера. Это может повлиять на работу устройства или привести к повреждению SIM-карты.

4 Подключите к роутеру адаптер питания.

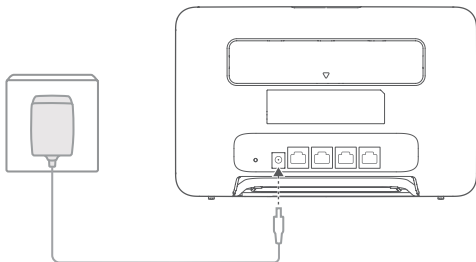

Индикаторы загорятся, когда роутер подключится к сети.

Индикатор статуса сети	Голубой/синий: подключено к сети LTE/3G.
Индикатор уровня сигнала	Белый: чем больше делений, тем выше уровень сигнала.

Подключение к сети Wi-Fi роутера

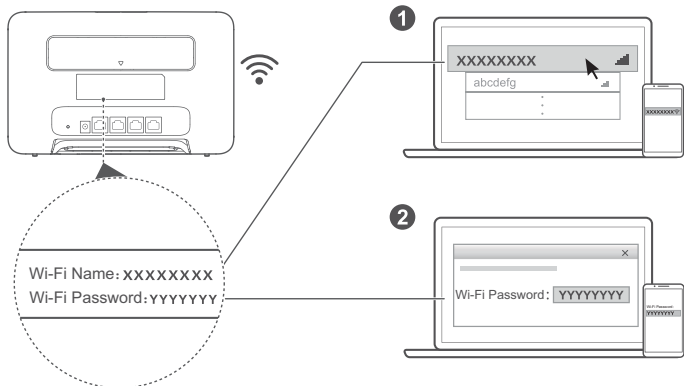

После подключения роутера к мобильной сети передачи данных Вы сможете подключить Ваш ПК или мобильный телефон к сети Wi-Fi роутера для доступа в Интернет. Имя (**Wi-Fi Name**) и пароль (**Wi-Fi Password**) сети Wi-Fi по умолчанию напечатаны на наклейке на задней панели роутера.

- Если Индикатор Wi-Fi горит, сеть Wi-Fi включена. Информацию о включении и выключении Wi-Fi можно найти на веб-странице конфигурации роутера.
- Во избежание неавторизованного доступа к Вашей сети Wi-Fi измените имя и пароль сети Wi-Fi на веб-странице конфигурации. После изменения пароля повторно подключитесь к сети Wi-Fi роутера.

Управление роутером

Вы можете управлять роутером на веб-странице конфигурации. На наклейке на задней панели роутера можно найти IP-адрес по умолчанию, пароль и прочую информацию. Дополнительную информацию см. на веб-странице конфигурации.

- Во избежание несанкционированного изменения настроек роутера измените пароль по умолчанию для входа на веб-страницу конфигурации.
- Роутером также можно управлять с помощью приложения **HUAWEI SmartHome App**. Чтобы загрузить приложение, отсканируйте нижеприведенный QR-код.



Дополнительные настройки

Установка внешних антенн

Помимо встроенной антенны, предназначенной для удовлетворения базовых требований, к роутеру также можно подключить внешнюю антенну для повышения качества сигнала. По вопросу приобретения внешней антенны обращайтесь к Вашему оператору. Если требуется установить одну антенну, подключите ее в разъем .

-  • Перед установкой внешних антенн выключите роутер и отключите его от источника питания.
- Внешние антенны можно использовать только в помещении. Не используйте внешние антенны во время грозы.
- Используйте только внешние антенны, предоставленные Вашим оператором.

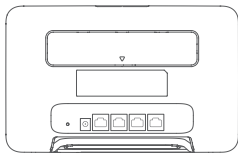

1
2

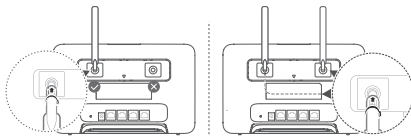

Меры предосторожности

Copyright © Huawei Technologies Co., Ltd. 2019. Все права защищены.

ДАННЫЙ ДОКУМЕНТ ПРЕДОСТАВЛЯЕТСЯ ТОЛЬКО В ИНФОРМАЦИОННЫХ ЦЕЛЯХ БЕЗ КАКИХ-ЛИБО ЯВНЫХ ИЛИ НЕЯВНЫХ ГАРАНТИЙ.

LTE является товарным знаком Европейского института телекоммуникационных стандартов (ETSI).

Wi-Fi[®], логотип Wi-Fi CERTIFIED и логотип Wi-Fi являются товарными знаками альянса Wi-Fi Alliance.

Политика конфиденциальности

Подробную информацию об использовании компанией Huawei Ваших персональных данных и их защите см. в политике конфиденциальности на веб-сайте <http://consumer.huawei.com/privacy-policy>.

Обновление ПО

Продолжая использование этого устройства Вы принимаете нижеследующие положения: Для предоставления качественных услуг это устройство будет автоматически получать информацию об обновлении ПО от компании Huawei или Вашего оператора при подключении к сети Интернет. Это действие будет выполняться по мобильной сети передачи данных, потребуются доступ к уникальному идентификатору устройства (IMEI/SN) и ID сети поставщика услуг (PLMN) для проверки необходимости обновления Вашего устройства. Это устройство также поддерживает автоматическую загрузку и установку важных обновлений от компании Huawei и Вашего оператора в случае возникновения проблем. Эта функция по умолчанию включена. Чтобы выключить ее, выполните вход на веб-страницу конфигурации и измените соответствующие настройки.

Меры предосторожности

- Некоторые беспроводные устройства могут оказывать негативное влияние на работу кардиостимуляторов и слуховых аппаратов. За более подробной информацией обращайтесь к вашему оператору.
- Согласно рекомендациям производителей кардиостимуляторов, во избежание помех минимальное расстояние между беспроводным устройством и кардиостимулятором должно составлять 15 см. При использовании кардиостимулятора держите устройство с противоположной от кардиостимулятора стороны и не храните устройство в нагрудном кармане.
- Температура эксплуатации устройства - 0-40 °C. Температура хранения устройства - -20-+70 °C. Не используйте устройство и его аксессуары в условиях экстремально высоких или низких температур.
- Используйте устройство в хорошо проветриваемом прохладном помещении. Не допускайте попадания на устройство прямых солнечных лучей. Не накрывайте устройство полотенцем или другими предметами. Не помещайте устройство в емкости с плохим отводом тепла, например в коробки или сумки.
- Не размещайте устройство вблизи источников тепла, например рядом с микроволновой печью, духовым шкафом или радиатором.
- При эксплуатации устройства расстояние между излучателем и телом должно составлять не менее 20 см.

- Использование несовместимого или несертифицированного адаптера питания, зарядного устройства или аккумуляторной батареи может привести к возгоранию, взрыву и прочим опасным последствиям.
- Используйте только оригинальные аксессуары, разрешенные к применению с этой моделью производителем устройства. Нарушение этого требования может привести к аннулированию гарантии, нарушению местных норм и правил, а также к другим опасным последствиям. Информацию о наличии разрешенных аксессуаров можно узнать в месте приобретения данного устройства.
- Разъем электропитания служит для подключения устройства к сети электропитания.
- Для подключаемых к сети электропитания устройств розетка должна находиться рядом с устройством, и к ней должен быть осуществлен беспрепятственный доступ.
- Убедитесь, что адаптер питания отвечает требованиям пункта 2.5 стандарта IEC60950-1/EN60950-1/UL60950-1 и прошел тестирование и сертификацию в соответствии с национальными или региональными стандартами.

Инструкции по утилизации



Значок перерезанного мусорного бака на устройстве, его аккумуляторной батарее, в документации и на упаковочных материалах означает, что все электронные устройства и аккумуляторные батареи по завершении срока эксплуатации должны передаваться в специальные пункты сбора и утилизации и не должны уничтожаться вместе с обычными бытовыми отходами. Пользователь обязан утилизировать описанное оборудование в пунктах сбора, специально предназначенных для утилизации отработанного электрического и электронного оборудования и аккумуляторных батарей, в соответствии с местными законами и положениями.

Надлежащий сбор и утилизация описанного электронного и электрического оборудования позволяет повторно использовать ценные материалы и защитить здоровье человека и окружающую среду. В то время как ненадлежащее обращение, случайная поломка, повреждение и (или) ненадлежащая утилизация указанного оборудования по истечении срока эксплуатации может причинить вред окружающей среде и здоровью человека. Для получения более подробной информации о правилах утилизации электронных и электрических устройств обращайтесь в местную городскую администрацию, службу уничтожения бытовых отходов или магазин розничной торговли, в котором было приобретено устройство, или посетите веб-сайт <http://consumer.huawei.com/en/>.

Сокращение выбросов вредных веществ

Данное устройство и любые электронные аксессуары отвечают применимым законам по ограничению использования опасных веществ в электронном и электрическом оборудовании: Регламент ЕС по регистрации, оценке, получению разрешения и ограничению применения химических веществ (REACH), Директива ЕС об ограничении содержания вредных веществ (RoHS), Директива об использовании и утилизации аккумуляторных батарей. Для получения более подробной информации о соответствии устройства требованиям регламента REACH и директивы RoHS посетите веб-сайт <http://consumer.huawei.com/certification>.

Декларация соответствия ЕС

Декларация

Настоящим компания Huawei Technologies Co., Ltd. заявляет, что данное устройство B535-232 соответствует основным требованиям и прочим положениям Директивы Совета Европы 2014/53/EU.

Актуальную версию декларации соответствия со всеми изменениями и дополнениями см. на веб-сайте <http://consumer.huawei.com/certification>.

Данное устройство может использоваться во всех странах ЕС.

При использовании устройства соблюдайте национальные и региональные законы. Использование данного устройства может быть ограничено (зависит от местной сети).

Ограничения в диапазоне 2,4 ГГц:

Норвегия: Данный подраздел не применяется к географической зоне радиусом 20 км от центра Нью-Олесунн.

Ограничения в диапазоне 5 ГГц:

В соответствии со статьей 10 (10) директивы 2014/53/EU на упаковке указано, что на данное устройство могут распространяться определенные ограничения при реализации в Бельгии (BE), Болгарии (BG), Чехии (CZ), Дании (DK), Германии (DE), Эстонии (EE), Ирландии (IE), Греции (EL), Испании (ES), Франции (FR), Хорватии (HR), Италии (IT), Кипре (CY), Латвии (LV), Литве (LT), Люксембурге (LU), Венгрии (HU), Мальте (MT), Нидерландах (NL), Австрии (AT), Польше (PL), Португалии (PT), Румынии (RO), Словении (SI), Словакии (SK), Финляндии (FI), Швеции (SE), Великобритании (UK), Турции (TR), Норвегии (NO), Швейцарии (CH), Исландии (IS) и Лихтенштейне (LI).

Функцию WLAN на данном устройстве в диапазоне частот 5150-5350 МГц разрешено использовать только в помещениях.

Информация об энергопотребляющих устройствах

Компания Huawei Technologies Co., Ltd. настоящим заявляет, что ее продукты соответствуют требованиям Директивы об энергопотребляющих устройствах (ErP) 2009/125/EC. Более подробную информацию о директиве ErP и руководствах пользователя, требуемых в соответствии с Постановлением Совета Европы, см. на веб-сайте: <http://consumer.huawei.com/en/certification>.

Диапазоны частот и мощность

(а) Диапазоны частот, в которых работает это радиооборудование: Некоторые диапазоны частот не используются в определенных странах или регионах. Более подробную информацию спрашивайте у местного оператора связи.

(б) Максимальная радиочастотная мощность, передаваемая в диапазонах частот, в которых работает это радиооборудование: Максимальная мощность во всех диапазонах меньше максимального порогового значения, указанного в соответствующем Гармонизированном стандарте.

Номинальные пороговые значения диапазонов частот и выходной мощности (излучаемой и (или) передаваемой), применяемые к этому радиооборудованию: WCDMA 900/2100: 25.7 dBm, LTE Band 1/3/7/8/20/28/32/38: 25.7 dBm, Wi-Fi 2.4G: 20 dBm, Wi-Fi 5G: 5150-5350 MHz: 23 dBm, 5470-5725 MHz: 30 dBm.

Информация об аксессуарах и программном обеспечении

Определенные аксессуары не входят в комплект поставки в некоторых странах и регионах. Аксессуары, не входящие в комплект поставки, можно приобрести у авторизованного дилера. Рекомендуется использовать следующие аксессуары:

Адаптеры: HW-120100X01 (X означает различные типы вилок в зависимости от региона использования — C, U, J, E, B, A, I, R, Z или K)

Версия программного обеспечения устройства: 10.0.1.1(H191SP4C00). Обновления программного обеспечения выпускаются производителем после выпуска устройства и предназначаются для устранения ошибок в программном обеспечении или оптимизации функций устройства. Все версии программного обеспечения, выпущенные производителем, проходят проверку и соответствуют всем применимым правилам.

Пользователь не имеет доступа к радиочастотным параметрам устройства (например, диапазон частот и выходная мощность) и не может их изменить.

Актуальную информацию об аксессуарах и программном обеспечении см. в декларации соответствия на веб-сайте <http://consumer.huawei.com/certification>.

Информацию о телефоне горячей линии и адресе электронной почты службы поддержки в вашей стране или регионе см. на сайте <http://consumer.huawei.com/en/support/hotline>.