



**Cat® S52**

**Používateľská príručka**

## PRED PRVÝM POUŽITÍM SI PREČÍTAJTE BEZPEČNOSTNÉ OPATRENIA

- Pozorne si prečítajte túto príručku a odporúčané bezpečnostné opatrenia, aby sa zabezpečilo správne používanie tohto zariadenia.
- Ak sa zariadenie používa v slanej vode, opláchnite ho, vrátane zvukového konektora a konektora USB, aby ste zabránili korózii soľou.
- Napriek tomu, že ide o robustné zariadenie, prechádzajte nárazom, hádzaniu, pomliaždeniu, perforácii alebo ohýbaniu zariadenia.
- Zariadenie nezapínajte, keď je používanie zariadenia zakázané, prípadne keď by mohlo spôsobiť rušenie alebo nebezpečnú situáciu.
- Zariadenie nikdy nepoužívajte počas šoférovania.
- V nemocniciach a zdravotníckych zariadeniach vždy dodržiavajte pravidlá používania zariadenia a zariadenie vypnite v blízkosti medicínskych prístrojov.
- Ak sa zariadenie nachádza v lietadle, vypnite ho alebo aktivujte režim lietadlo, pretože môže spôsobiť rušenie radiacií zariadení lietadla.
- Zariadenie vypínajte v blízkosti mimoriadne presných elektronických zariadení, pretože môže ovplyvniť ich výkon.
- Nepokúšajte sa rozoberať zariadenie ani jeho príslušenstvo. V prípade potreby ho musí opraviť kvalifikovaný personál.
- Zariadenie ani jeho príslušenstvo neumiestňujte do zásobníkov so silným elektromagnetickým poľom.
- Do blízkosti zariadenia neumiestňujte magnetické ukladacie médiá. • Vlnenie zo zariadenia môže vymazať údaje, ktoré sú na nich uložené.
- Zariadenie nepoužívajte v prostredí s horľavým plynom, ako je čerpacia stanica, ani ho neumiestňujte na miesto s vysokou teplotou.
- Zariadenie a príslušenstvo uchovávajte mimo dosahu malých detí. Nedovoľte deťom používať zariadenie bez dozoru.
- Používajte len schválené nabíjačky, aby ste zabránili riziku výbuchu.
- Dodržiavajte všetky zákony alebo nariadenia o používaní bezdrôtových zariadení, rešpektujte súkromie a zákonné práva ostatných.
- V prípade pacientov s medicínskymi implantátmi (srdce, kĺby atď.) udržiavajte zariadenie vo vzdialenosti 15 cm od implantátu a na opačnej strane implantátu.
- Pri používaní kábla USB dôsledne dodržiavajte príslušné pokyny v tejto príručke. V opačnom prípade môže dôjsť k poškodeniu zariadenia alebo PC.
- Úplné znenie bezpečnostných pokynov je k dispozícii na tejto internetovej adrese: <https://www.catphones.com/support/>

## PRÁVNÁ POZNÁMKA

© 2019 Caterpillar. Všetky práva vyhradené.

Označenia CAT, CATERPILLAR, LET'S DO THE WORK a ich príslušné logá, dizajn „Caterpillar Yellow“, „Power Edge“ a Cat „Modern Hex“, ako aj korporátna a produktová identita použité v tomto dokumente sú ochranné známky spoločnosti Caterpillar a nesmú byť použité bez povolenia.

Bullitt Mobile Ltd. je nadobúdateľom licencie od Caterpillar Inc.

Ochranné známky spoločnosti Bullitt Mobile Ltd. a tretích strán sú majetkom príslušných vlastníkov.

Žiadna časť tohto dokumentu sa nesmie reprodukovat' ani prenášať v žiadnej podobe a žiadnymi prostriedkami bez predchádzajúceho písomného súhlasu spoločnosti Caterpillar Inc.

Produkt charakterizovaný v tejto príručke môže obsahovať softvér chránený autorskými právami, ktorý sa používa na licenčnom základe. Zákazníci nebudú žiadnym spôsobom reprodukovat', distribuovat', modifikovat', dekompilovat', rozkladať, dešifrovat', extrahovat', uplatňovat' praktiky reverzného inžinierstva, poskytovat' formou lízingu, postupovat' ani ďalej licencovat' spomínaný softvér ani hardvér, pokiaľ takéto obmedzenia nie sú zo zákona zakázané alebo takéto konanie nebolo schválené príslušnými držiteľmi autorských práv na licenčnom základe.

Obsah tejto príručky sa poskytuje „v danom stave“. Okrem požiadaviek príslušnej legislatívy sa v spojitosti s presnosťou, spoľahlivosťou a obsahom tejto príručky neposkytujú záruky akéhokoľvek druhu, či už výslovné alebo odvodené, okrem iného vrátane odvodených záruk na predajnosť alebo vhodnosť na konkrétny účel.

V maximálnom zo zákona povolenom rozsahu nebude výrobca v žiadnom prípade niesť zodpovednosť za akékoľvek špeciálne, dôsledkové, nepriame ani náhodné škody ani ušlý zisk či stratené zákazky, výnosy, dáta, goodwill či očakávané úspory.

Slovná značka Bluetooth® a logá sú registrované ochranné známky vo vlastníctve spoločnosti Bluetooth SIG, Inc. a akékoľvek používanie takýchto značiek spoločnosťou Bullitt Group sa vykonáva v rámci licencie. Všetky ostatné ochranné známky a obchodné názvy tretích strán sú vlastníctvom ich príslušných vlastníkov.

## OZNÁMENIE

Niektoré funkcie produktu a príslušenstva charakterizované v tomto dokumente závisia od nainštalovaného softvéru, kapacity a nastavení lokálnej siete a nemusia byť aktivované alebo môžu byť obmedzené prevádzkovateľmi lokálnej siete alebo poskytovateľmi sieťových služieb. Z uvedeného dôvodu charakteristiky uvedené v tejto príručke nemusia presne zodpovedať zakúpenému produktu alebo jeho príslušenstvu.

Výrobca si vyhradzuje právo na zmenu alebo úpravu informácií alebo špecifikácií obsiahnutých v tejto príručke bez predchádzajúceho upozornenia a iných záväzkov.

Výrobca nenesie zodpovednosť za legitímnosť ani kvalitu produktov, ktoré nahráte alebo si prevezmete prostredníctvom tohto zariadenia vrátane textu, obrázkov, hudby, filmov a nezabudovaného softvéru s

ochranou autorských práv. Akékoľvek dôsledky vyvstávajúce z inštalácie alebo používania vyššie uvedených produktov na tomto zariadení budete znášať vy sami.

## **NARIADENIA PRE IMPORT A EXPORT**

Zákazníci budú dosahovať súlad so všetkými platnými zákonmi a nariadeniami pre export a import. Zákazníci si musia zaobstaráť všetky nevyhnutné vládne povolenia a licencie na export, reexport alebo import produktu uvedeného v tejto príručke, a to vrátane softvéru a technických údajov.

# OBSAH

VÍTA VÁS ZARIADENIE CAT® S52 .....	7
ODPORÚČANIA TÝKAJÚCE SA ZAOBCHÁDZANIA .....	7
OBSAH BALENIA.....	8
FUNKCIE TLAČIDIEL .....	8
ZAČÍNAME .....	9
INŠTALÁCIA SIM KARTY (KARIET) A PAMÄŤOVEJ KARTY .....	9
NABÍJANIE BATÉRIE .....	10
DÔLEŽITÉ INFORMÁCIE O BUDÚCOM POUŽÍVANÍ BATÉRIE .....	10
ZAPNUTIE/VYPNUTIE ZARIADENIA .....	10
DOTYKOVÁ OBRAZOVKA .....	11
DOMOVSKÁ OBRAZOVKA .....	11
UZAMKNUTIE A ODOMKNUTIE OBRAZOVKY .....	11
UZAMKNUTIE OBRAZOVKY.....	11
ODOMKNUTIE TELEFÓNU.....	11
DISPLEJ .....	12
ROZVRHNUTIE DISPLEJA.....	12
OZNÁMENIA A STAVOVÉ INFORMÁCIE .....	12
PANEL S OZNÁMENIAMI .....	13
IKONY SKRATIEK .....	13
MINIAPLIKÁCIE .....	14
PRIEČINKY.....	14
TAPETY .....	15
PRENOS MÉDIÍ Z/DO ZARIADENIA .....	15
POUŽÍVANIE REŽIMU V LIETADLE.....	15
USKUTOČNENIE HOVORU .....	15
KONTAKTY .....	17
POUŽÍVANIE KLÁVESNICE NA OBRAZOVKE .....	18
ZOBRAZENIE PANELU KLÁVESNICE.....	18
POUŽÍVANIE KLÁVESNICE V ZOBRAZENÍ NA ŠÍRKU .....	18
PRISPÔSOBENIE NASTAVENÍ KLÁVESNICE.....	18
WI-FI® .....	19
SMS A MMS .....	19
BLUETOOTH® .....	20
FOTOGRAFOVANIE A NAKRÚCANIE VIDEA.....	21
POČÚVANIE HUDBY .....	24
POČÚVANIE FM RÁDIA .....	24
POUŽÍVANIE SLUŽIEB GOOGLE.....	25

<b>POUŽÍVANIE OBCHODU GOOGLE PLAY STORE .....</b>	<b>26</b>
<b>SYNCHRONIZÁCIA INFORMÁCIÍ.....</b>	<b>27</b>
<b>POUŽÍVANIE ĎALŠÍCH APLIKÁCIÍ .....</b>	<b>28</b>
<b>SPRÁVA ZARIADENIA .....</b>	<b>30</b>
<b>NASTAVENIE DÁTUMU A ČASU .....</b>	<b>30</b>
<b>PERSONALIZÁCIA DISPLEJA .....</b>	<b>30</b>
<b>NASTAVENIE ZVONENIA .....</b>	<b>31</b>
<b>NASTAVENIE SLUŽIEB TELEFÓNU .....</b>	<b>31</b>
<b>POUŽÍVANIE NFC .....</b>	<b>32</b>
<b>OCHRANA ZARIADENIA.....</b>	<b>32</b>
<b>SPRÁVA APLIKÁCIÍ .....</b>	<b>33</b>
<b>RESETOVANIE ZARIADENIA .....</b>	<b>33</b>
<b>PRÍLOHA .....</b>	<b>35</b>
<b>ZOBRAZENIE E-ŠTÍTKA .....</b>	<b>35</b>
<b>PREVENCIA STRATY SLUCHU .....</b>	<b>35</b>
<b>KOMPATIBILITA S POMÔCKAMI PRE OSOBY SO SLUCHOVÝM POSTIHNUTÍM (HAC) .....</b>	<b>35</b>
<b>TIESŇOVÉ VOLANIE .....</b>	<b>36</b>
<b>SÚLAD S CE SAR .....</b>	<b>36</b>
<b>NARIADENIA FCC .....</b>	<b>37</b>
<b>INFORMÁCIE O RÁDIOFREKVENČNEJ EXPOZÍCII (SAR) .....</b>	<b>37</b>
<b>INFORMÁCIE O LIKVIDÁCII A RECYKLÁCIÍ .....</b>	<b>38</b>
<b>ZNÍŽENIE MNOŽSTVA NEBEZPEČNÝCH LÁTOK .....</b>	<b>38</b>
<b>SÚLAD S PREDPISMI EÚ .....</b>	<b>39</b>
<b>VYHLÁSENIE O ZHODE EÚ.....</b>	<b>39</b>
<b>TABUĽKA SPEKTIER A VÝKONU .....</b>	<b>39</b>
<b>ŠPECIFIKÁCIA CAT® S52 .....</b>	<b>40</b>
<b>VYHLÁSENIE O ZHODE .....</b>	<b>41</b>

## VÍTA VÁS ZARIADENIE CAT® S52

Model Cat® S52 predstavuje jedinečnú kombináciu nášho najtenšieho a najelegantnejšieho dizajnu, pričom je stále odolný. S hrúbkou len 9,69 mm a hmotnosťou 210 g sa ľahko zmestí do vrečka. Môžete ho vystaviť všetkým poveternostným podmienkam alebo ho jednoducho zasunúť do vrečka a zabudnúť, že ho máte.

Fotoaparát modelu Cat® S52 je najlepší vo svojej triede. Vďaka rýchlemu a presnému zaostrovaniu pomocou duálneho pixelového snímača Sony a jasnej clone f/1,8, ako aj pixelom s veľkosťou 1,4 µm, ktoré ponúkajú vynikajúci výkon pri slabom osvetlení. (kópia bankového riadku 14) Telefón je vybavený rýchlonabíjacou batériou s kapacitou 3100 mAh, čo postačuje na to, aby ste na jedno nabitie zvládli aj tie najnáročnejšie akcie.

Navrhnutý, aby sa používal tak, ako je, bez potreby pridávať puzdro. Ponúka vynikajúcu úroveň odolnej ochrany, ktorá sa nedá porovnávať s bežnými zariadeniami v puzdre. Je to telefón, ktorý život len tak ľahko nezlomí. Používajte ho s dôverou a bez stresu alebo strachu z rozbitia pri každodenných pádoch a nehodách.

## ODPORÚČANIA TÝKAJÚCE SA ZAOBCHÁDZANIA

### PÁD ZARIADENIA:

- Odporúčame: Zariadenie používajte do výšky max. 1,5 metra. V tomto výškovom rozsahu je odolné voči pádu.
- Neodporúčame: Silou hádzať zariadenie z výšky väčšej ako 1,5 metra – je odolné, ale nie nezníiteľné.

### VODOTESNOSŤ:

- Odporúčame: Používajte zariadenie vo vlhkých a mokrých podmienkach. Pred použitím zariadenia vo vode sa uistite, že všetky komponenty a kryty sú správne uzatvorené. Zariadenie dokáže odolať hĺbke až 1,5 metra po dobu maximálne 35 minút.
- Neodporúčame: Pokúšať sa ho používať dlhšia ako 35 minút vo vode s hĺbkou 1,5 metra alebo hlbšej ako 1,5 metra.

### ODOLNOSŤ VOČI PRACHU A POŠKRIABANIU:

- Odporúčame: Zariadenie môžete používať v špinavom a prašnom prostredí. Zariadenie Cat® S52 je certifikované podľa normy IP68, priemyselnej normy pre meranie robustnosti.

### EXTRÉMNE TEPLoty:

- Odporúčame: Zariadenie používajte v teplotnom rozsahu -25 °C až + 55 °C. Zariadenie dokáže zvládnuť extrémne zmeny teploty: veľmi rýchlu zmenu chladu na teplo a naopak.
- Neodporúčame: Mimo rozsah od 0 °C do + 45 °C ho nepoužívajte bez použitia ochranných rukavíc.

## OBSAH BALENIA

- Zariadenie
- Príručka rýchleho spustenia
- Záruka
- Napájací kábel USB a elektrický nabíjací adaptér
- Tovársky namontovaný chránič obrazovky (na zariadení)

### Poznámka:

Vaše zariadenie je vybavené tovársky namontovaným chráničom obrazovky. Skontrolujte, či chránič obrazovky zostáva na svojom mieste. Odstránenie chrániča obrazovky môže znamenať, že akékoľvek následné poškodenie vyžadujúce si opravu sa bude považovať za „mimo záruky“.

Ak potrebujete náhradný chránič obrazovky, navštívte stránku <https://www.catphones.com/screen-protectors>.

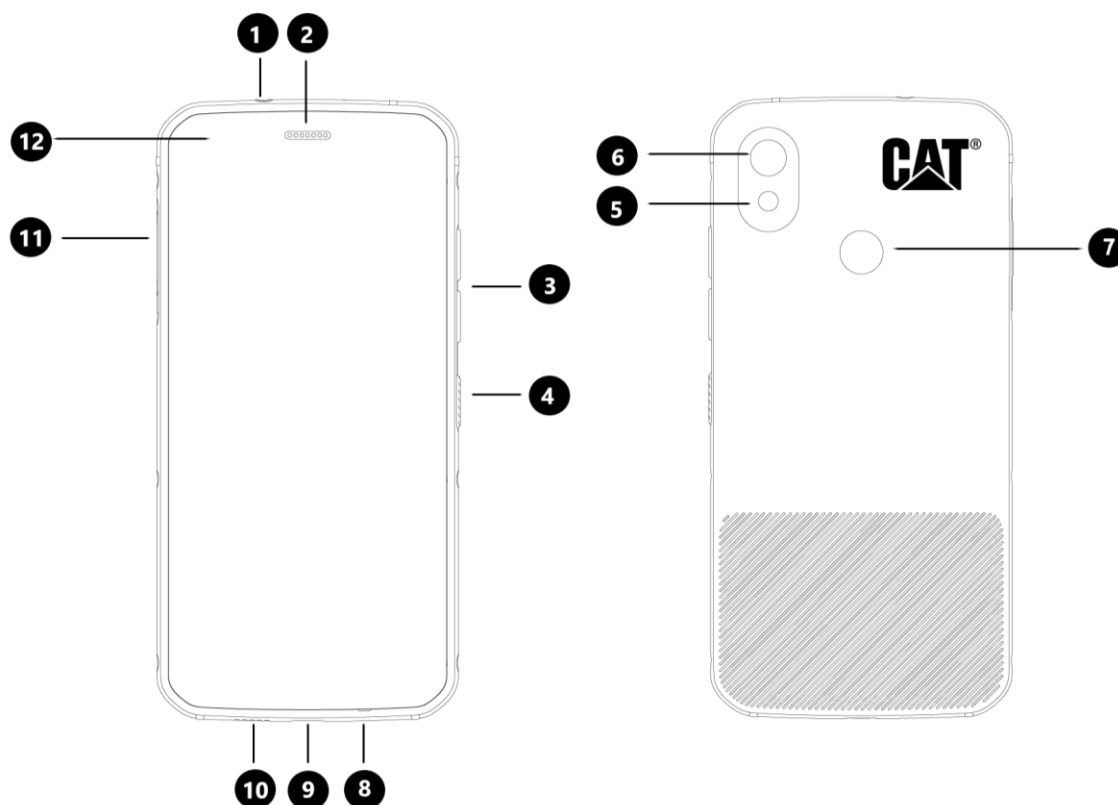

1. Konektor pre náhlavnú súpravu
2. Slúchadlo
3. Tlačidlá zvýšenia/zníženia hlasitosti
4. Tlačidlo napájania
5. Blesk
6. Zadná kamera

7. Snímač odtlačkov prstov
8. Mikrofón
9. Port USB
10. Reproduktor
11. Dvierka SIM/SD karty
12. Predná kamera

## FUNKCIE TLAČIDIEL

### TLAČIDLO ZVÝŠENIA/ZNÍŽENIA HLASITOSTI



- Hlasitosť – stlačením tlačidla Zvýšenie hlasitosti zvýšite hlasitosť a stlačením tlačidla Zníženie hlasitosti znížite hlasitosť hovoru, zvonenia, média alebo budíka
- Snímka obrazovky – súčasne stlačte tlačidlá Napájanie a Zníženie hlasitosti (snímky obrazovky sa uložia do albumu fotografií)
- Aplikácia Kamera - fotografiu urobíte stlačením tlačidla Zvýšenie hlasitosti alebo tlačidla Zníženie hlasitosti.

## ZAČÍNAME

### INŠTALÁCIA SIM KARTY (KARIET) A PAMÄŤOVEJ KARTY

1. Zariadenie položte na rovný a čistý povrch, s displejom smerujúcim nahor.
2. Pomocou končeku prsta vyťahnite dvierka na SIM/SD kartu a zásuvku na SIM/SD kartu.
3. Vložte SIM kartu do zásuvky na SIM kartu 1/SIM kartu 2 so zlatými kontaktmi SIM karty (otočenú nadol).
4. Ak chcete používať kartu microSD, vložte ju do zásuvky pre microSD kartu tak, aby zlaté kolíky pamäťovej karty smerovali nadol.
5. Opatrne zasuňte zásobník späť do slotu karty SIM a znovu umiestnite dvierka.

### POZNÁMKA

- Dvierka na SIM/SD kartu zatlačte späť do vnútra, kým sa bezpečne nezaistia.

Niektoré zariadenia používajú dve SIM karty.

Ak sú vložené dve SIM karty, obidva priečinky na SIM kartu môžu podporovať službu 4G/3G.

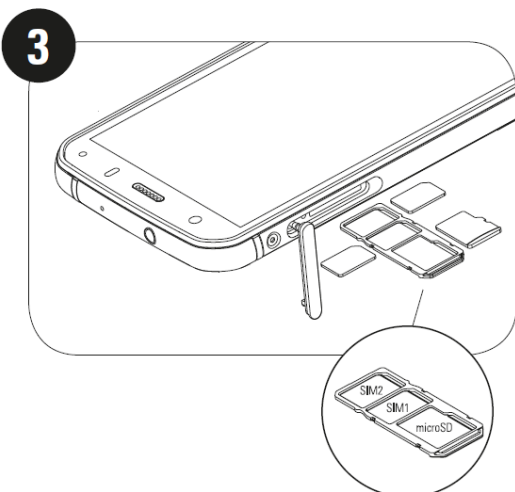
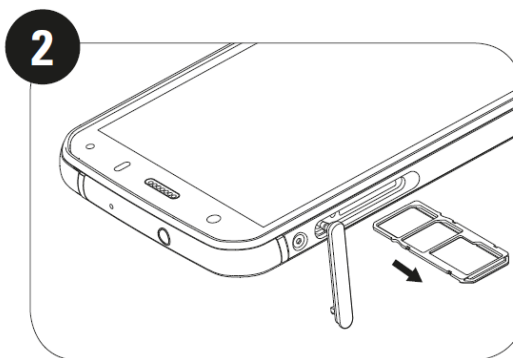
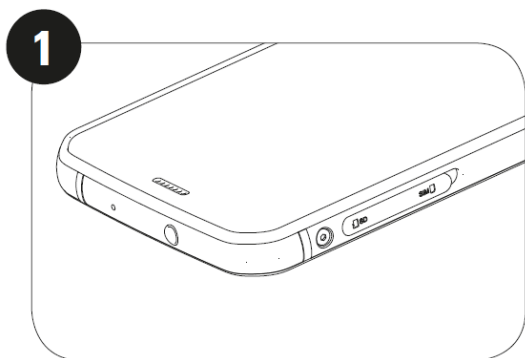

## NABÍJANIE BATÉRIE

Batériu zariadenia S52 nie je možné odstrániť. Nabitie batérie:

### 1. Napájací kábel USB pripojte k elektrickému napájaciemu adaptéru.

Používajte len nabíjačky a káble schválené pre telefón značky Cat®. Neschválené zariadenie môže spôsobiť poškodenie zariadenia alebo batérie a spôsobiť neplatnosť záruky.

### 2. Po dokončení nabíjania sa indikátor batérie zmení z červenej na zelenú.

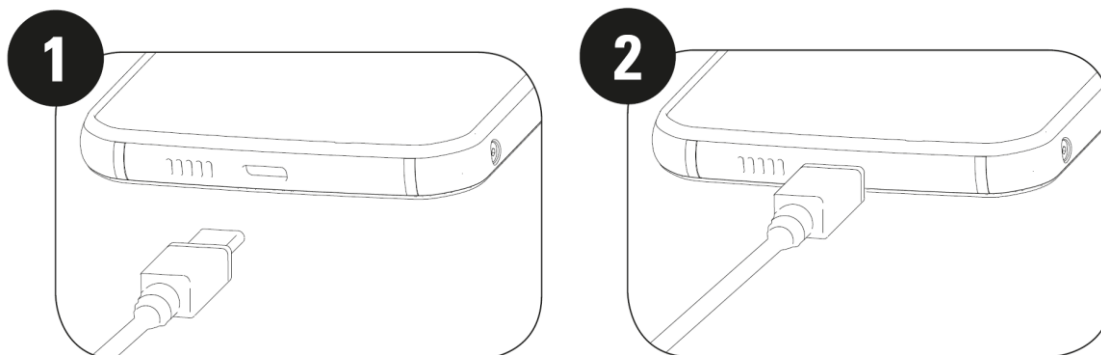

## DÔLEŽITÉ INFORMÁCIE O BUDÚCOM POUŽÍVANÍ BATÉRIE

Keď je úroveň nabitia batérie nízka, zariadenie zobrazí kontextovú výzvu. Keď je batéria takmer úplne vybitá, zariadenie sa automaticky vypne. Čas nevyhnutný na nabitie batérie závisí od jej veku a teploty prostredia.

Ak je batéria úplne vybitá, zariadenie sa nemusí zapnúť ihneď po začiatku nabíjania. Kým sa ho pokúsite zapnúť, batériu nechajte niekoľko minút nabíjať. Počas tohto obdobia sa na obrazovke nemusí zobrazovať animácia nabíjania.

## ZAPNUTIE/VYPNUTIE ZARIADENIA

### ZAPNUTIE

- Stlačením a podržaním tlačidla napájania zapnete telefón.

Po prvom zapnutí telefónu sa zobrazí uvítacia obrazovka. Vyberte požadovaný jazyk a ťuknutím na tlačidlo SPUSTIŤ pokračujte v procese nastavovania.

- Stlačením a podržaním otvoríte možnosti ponuky Vypnúť (Vypnúť/Reštartovať/Snímka obrazovky), keď je zariadenie zapnuté.
- Stlačením uzamknite alebo prebudíte obrazovku, keď je zariadenie v režime spánku.
- Dvojitým stlačením otvoríte aplikáciu Kamera, keď je zariadenie uzamknuté.

### POZNÁMKA:

- Na prístup k dátam a službám sa vyžaduje pripojenie Wi-Fi alebo dátové pripojenie.

- Pokiaľ máte na svojej SIM karte zapnutú ochranu osobným identifikačným číslom (PIN), ešte pred uvítacou obrazovkou sa vám zobrazí výzva na zadanie vášho kódu PIN.
- Konto Google™ je nevyhnutným predpokladom využívania niektorých služieb Google na vašom zariadení. Zobrazí sa výzva na prihlásenie do existujúceho konta Google alebo na neskoršie nastavenie nového konta.
- Môžete tiež zaznamenať jeden alebo viac vašich odtlačkov prstov pomocou snímača odtlačkov prstov na zadnej strane zariadenia. Toto poskytuje bezpečný spôsob odomknutia zariadenia. Ako sekundárnu metódu odomknutia zariadenia musíte tiež zdefinovať aj PIN kód alebo vzor.

## VYPNUTIE

1. Stlačením a podržaním tlačidla **Napájanie** otvorte ponuku s možnosťami Vypnúť.
2. Ťuknite na položku Vypnúť.

## DOTYKOVÁ OBRAZOVKA

### ČINNOSTI DOTYKOVEJ OBRAZOVKY

- **Ťuknutie:** Pomocou prsta môžete na obrazovke vybrať položku, potvrdiť výber alebo spustiť aplikáciu.
- **Ťuknutie a podržanie:** Ťuknite prstom na položku a držte ju stlačenú dovedy, kým obrazovka nezareaguje (napr. otvorte ponuku možností aktívnej obrazovky, ťuknite na obrazovku a podržte, kým sa nezobrazí ponuka).
- **Potiahnutie prstom:** Posuňte prst na obrazovke vertikálne alebo horizontálne (napr. potiahnutím prstom doľava alebo doprava prepínate medzi obrázkami).
- **Potiahnutie:** Ak chcete presunúť položku, ťuknite a podržte ju prstom a následne ju potiahnite do ktorejkoľvek časti obrazovky.

## DOMOVSKÁ OBRAZOVKA

Domovská obrazovka predstavuje začiatkový bod pre prístup k funkciám zariadenia. Zobrazuje ikony aplikácií, miniaplikácie, skratky a ďalšie.

Domovskú obrazovku si môžete prispôsobiť pomocou rôznych tapiet a upraviť ju tak, aby zobrazovala preferované položky.

## UZAMKNUTIE A ODOMKNUTIE OBRAZOVKY

### UZAMKNUTIE OBRAZOVKY

1. Keď je zariadenie zapnuté, stlačením tlačidla **Napájanie** uzamknete obrazovku. Stále môžete prijímať správy a hovory, aj keď je obrazovka uzamknutá.
2. Ak sa zariadenie ponechá určitý čas v pokoji, obrazovka sa automaticky uzamkne. Túto dobu môžete upraviť v nastaveniach.

### ODOMKNUTIE TELEFÓNU

- Na odomknutie použite snímač odtlačkov prstov. Počas sprievodcu nastavením budete vyzvaní na konfiguráciu. Ak chcete pridať ďalšie odtlačky prstov, prejdite na Nastavenia - Zabezpečenie a poloha - Odtlačok prsta

Stlačením tlačidla **Napájanie** prebuďte obrazovku. Následne potiahnite ikonu odomknutia  nahor, aby ste obrazovku odomkli. Ak je to nastavené, zadajte vzor alebo kód PIN.

#### POZNÁMKA:

Pri registrácii odtlačkov prstov sa uistite, že prst pritlačíte k senzoru. Ak tak neurobíte, pri použití snímača odtlačkov prstov sa môžu objaviť nekonzistentné výsledky.

## DISPLEJ

### ROZVRHNUTIE DISPLEJA



















#### OZNÁMENIA A STAVOVÉ INFORMÁCIE

Stavová lišta sa zobrazuje v hornej časti každej obrazovky. Zobrazuje ikony oznámení, ako sú zmeškané hovory alebo prijaté správy (vľavo) a stavové ikony telefónu, ako je stav batérie (vpravo), spolu s aktuálnym časom.

#### STAVOVÉ IKONY



#### IKONY OZNÁMENÍ

<b>4G</b>	Pripojenie k 4G mobilnej sieti		Signál mobilnej siete
<b>LTE</b>	Pripojenie k mobilnej sieti LTE		Režim vibrovania
<b>3G</b>	Pripojenie k 3G mobilnej sieti		Používa sa lokalizačná služba
<b>G</b>	Pripojenie ku GPRS mobilnej sieti		Batéria na nabitá
<b>V</b>	Pripojenie k EDGE mobilnej sieti		Batéria sa nabíja
<b>H</b>	Pripojenie k HSDPA mobilnej sieti		FM rádio je zapnuté
<b>H+</b>	Pripojenie k HSDPA+ mobilnej sieti		Režim lietadla
<b>R</b>	Prebieha roaming		Pripojenie k Wi-Fi sieti
	VoLTE		Blížiaca sa udalosť
	VoWiFi		Pripojenie k zariadeniu Bluetooth
	Intenzita signálu mobilnej siete		Zmeškaný hovor
	NFC je zapnuté		Hlasitý odposluch je aktivovaný
	Nová e-mailová správa		Mikrofón telefónu je stlmený
	Budík je nastavený		Preberajú sa údaje
	Synchronizujú sa údaje		Nová textová správa
	Problém s prihlásením alebo synchronizáciou		Nasnímala sa snímka obrazovky



## NAVIGAČNÁ LIŠTA

Navigačná lišta sa nachádza v dolnej časti obrazovky. Keď je zariadenie v režime celej obrazovky, potiahnite prstom nahor z dolnej časti zariadenia, aby sa zobrazila navigačná lišta.

- Ak chcete získať prístup k nedávno používaným aplikáciám, prejdite prstom z lišty nahor.



Lišta obsahuje dve hlavné softvérové tlačidlá:

 Tlačidlo Späť	<ul style="list-style-type: none"><li>• Ťuknutím sa vrátte na predchádzajúcu obrazovku.</li></ul>
 Tlačidlo Domov	<ul style="list-style-type: none"><li>• Ťuknutím sa vrátte na hlavnú obrazovku</li><li>• Ťuknutím a podržaním aktivujete pomocníka Google</li></ul>

## PANEL S OZNÁMENIAMI

Oznámenie sa zobrazí po prijatí novej správy, zmeškaní hovoru alebo pri nadchádzajúcej udalosti. Ak chcete zobraziť operátorov bezdrôtovej siete alebo správu, pripomienky či oznámenie o udalosti, otvorte panel s oznámeniami.

### OTVORENIE PANELA S OZNÁMENIAMI

1. Keď sa zobrazí nová ikona, potiahnite panel s oznámeniami nadol a potom potiahnutím nadol otvorte panel s oznámeniami.
2. Ťuknutím na oznámenie otvorte príslušnú aplikáciu.

### ZATVORENIE PANELA S OZNÁMENIAMI

1. Ak chcete zavrieť panel s oznámeniami, posuňte spodný okraj panela nahor.
2. Ak chcete zavrieť oznámenie (bez zobrazenia), podržte oznámenie a potiahnite ho k ľavému alebo pravému okraju obrazovky.

#### POZNÁMKA:

- Preferencie oznámení môžete zmeniť v položke **Nastavenia > Aplikácie a oznámenia**.

## IKONY SKRATIEK

### PRIDANIE NOVEJ POLOŽKY NA DOMOVSKÚ OBRAZOVKU

1. Na domovskej obrazovke prejdite dvakrát prstom  nahor.

2. Ak chcete pridať položku na domovskú obrazovku, potiahnite jej ikonu na zvolené miesto.

### **PRESUNUTIE POLOŽKY NA DOMOVskej OBRAZOVKE**

1. Ťuknite na ikonu aplikácie na domovskej obrazovke a podržte ju, kým sa neposunie.
2. Bez toho, aby ste zdvihli prst, ťahajte ikonu na zvolené miesto na obrazovke a potom prst uvoľnite.

POZNÁMKA:

- Na paneli domovskej obrazovky musí byť dostatok miesta na ikonu.

### **ODSTRÁNENIE POLOŽKY Z DOMOVskej OBRAZOVKY**

1. Ťuknite na ikonu aplikácie na domovskej obrazovke a podržte ju, kým sa nepohne.
2. Prst nedvíhajte, ikonu potiahnite na ikonu **Odstrániť** a následne položku pustite.

## **MINIAPLIKÁCIE**

Miniaplikácia vám umožňuje zobraziť náhľad alebo používať aplikáciu. Miniaplikácie môžete na domovskú obrazovku umiestniť v podobe ikon alebo náhľadových okien. V telefóne je už nainštalovaných niekoľko miniaplikácií. Ďalšie aplikácie si môžete prevziať z obchodu **Google Play**.

### **PRIDANIE MINIAPLIKÁCIE**

1. Ťuknite a podržte domovskú obrazovku.
2. Ťuknutím na možnosť Miniaplikácie si pozrite, čo je k dispozícii.
3. Potiahnite zvolenú miniaplikáciu na domovskú obrazovku.

### **ODSTRÁNENIE MINIAPLIKÁCIE**

1. Ťuknite na ikonu miniaplikácie na domovskej obrazovke a podržte ju, kým sa neposunie.
2. Bez toho, aby ste zdvihli prst, potiahnite ikonu na položku **Odstrániť** a následne prst uvoľnite.

## **PRIEČINKY**

### **VYTVORENIE PRIEČINKA**

Jednotlivé aplikácie môžete zoskupiť na domovskej obrazovke tak, že potiahnete ikonu alebo skratku a uvoľníte ju nad druhou ikonou alebo skratkou. Tým sa vytvorí nový priečinok, do ktorého môžete pridať položky podľa svojho výberu.

### **PREMENOVANIE PRIEČINKA**

1. Ťuknutím otvorte priečinok.
2. V záhlaví zadajte nový názov priečinka.
3. Potom sa dotknite obrazovky kdekoľvek mimo priečinka.

## TAPETY

### ZMENA TAPETY

1. Ťuknite a podržte domovskú obrazovku.
1. Ťuknite na položku **Tapety**.
2. Prejdite dostupnými možnosťami.
3. Ťuknite na položku **Nastaviť tapetu** na vybranom obrázku a následne vyberte, či ho chcete nastaviť ako **tapetu uzamknutej obrazovky, domovskej obrazovky** alebo oboch obrazoviek.

## PRENOS MÉDIÍ Z/DO ZARIADENIA

Prenášajte svoju obľúbenú hudbu a obrázky medzi zariadením a PC v režime MTP mediálneho zariadenia.

1. Pripojte zariadenie k počítaču pomocou napájacieho kábla USB.
2. Otvorte panel s oznámeniami a možnosti pripojenia USB. Ťuknutím na **Nabíjanie tohto zariadenia cez USB** získate prístup k ďalším možnostiam.
3. Ťuknutím na **Prenos súborov** zdieľajte súbory do/z počítača.
4. Zariadenie by sa malo zobrazíť ako vymeniteľné zariadenie a mala by sa zobrazíť interná kapacita úložiska telefónu. Ak je vložená pamäťová karta, zobrazí sa aj karta microSD. Skopírujte vybrané súbory do zariadenia.

Zariadenie sa bude zobrazíť ako vymeniteľné zariadenie a zobrazí sa interná kapacita úložiska telefónu. Ak je vložená pamäťová karta, zobrazia sa aj podrobnosti o karte microSD.

### POZNÁMKA:

- Ak používate počítač MAC, musíte si prevziať ovládače z lokality: <http://www.android.com/filetransfer/>

## POUŽÍVANIE REŽIMU V LIETADLE

Na niektorých miestach sa od vás môže vyžadovať, aby ste vypili bezdrôtové pripojenia. Namiesto vypnutia zariadenia ho môžete nastaviť do režimu V lietadle.

1. Na **domovskej obrazovke** posuňte prstom panel s oznámeniami nadol a ťuknutím na  zapnete režim V lietadle.

### POZNÁMKA:

- K režimu V lietadle môžete pristupovať z ponuky **Nastavenie**.

## USKUTOČNENIE HOVORU

Hovor môžete uskutočniť niekoľkými spôsobmi. Môžete vykonať jednu z nasledujúcich činností:



1. Vytočte číslo pomocou klávesnice.
2. Vyberte číslo zo zoznamu kontaktov.
3. Vyberte číslo z webovej stránky alebo dokumentu, ktorý obsahuje telefónne číslo.

### POZNÁMKA:

Počas prebiehajúceho hovoru môžete buď prijať prichádzajúce hovory, alebo ich odoslať do hlasovej schránky. Taktiež môžete zriadiť konferenčné hovory s niekoľkými účastníkmi.



Počas prebiehajúceho hovoru sa môžete stlačením tlačidla Domov vrátiť na domovskú obrazovku a používať iné funkcie. Ak sa chcete vrátiť na domovskú obrazovku, panel s oznámeniami potiahnite nadol a ťuknite na položku **Prebiehajúci hovor**.

## USKUTOČNENIE HOVORU POMOCOU KLÁVESNICE



1. Na **Domovskej obrazovke** ťuknite na položku  . Potom ťuknutím na položku  zobrazte klávesnicu.
2. Ťuknutím na príslušné číselné tlačidlá zadajte telefónne číslo.
3. Po zadaní čísla alebo výbere kontaktu ťuknite na položku  .

Tip: Zariadenie podporuje funkciu **SmartDial**. Keď zadávate číslo pomocou klávesnice, funkcia automaticky prehľadá vaše kontakty a zobrazí zoznam možností pre tie, ktoré zodpovedajú číslu. Ak chcete zobraziť viac možných zhôd, môžete zatvoriť klávesnicu.

## USKUTOČNENIE HOVORU POMOCOU POLOŽKY KONTAKTY

1. Na domovskej obrazovke dvojitým potiahnutím položky  > **Kontakty** zobrazte zoznam kontaktov. Na klávesnici ťuknutím na kartu  zobrazte zoznam kontaktov.
2. Vyberte kontakt.
3. Ťuknutím na telefónne číslo zavolajte príslušnému kontaktu.

## USKUTOČNENIE HOVORU Z DENNÍKA HOVOROV

1. Dvojitým potiahnutím položky  > **Telefón**  zobrazte zoznam posledných hovorov. Ak sa vám nepodarí nájsť požadovaný kontakt, ťuknutím na položku  > **História hovorov** zobrazíte celú históriu hovorov.
2. Vyberte kontakt zo zoznamu a ťuknutím na položku uskutočnite hovor.

## PRIJATIE A ODMIETNUTIE HOVORU

Keď vám niekto volá, obrazovka prichádzajúceho hovoru zobrazí ID volajúceho a ďalšie informácie o volajúcom, ktoré ste vložili do položky Kontakty.

- Ak chcete prijať hovor, ťuknite na položku **PRIJAŤ**.
- Ak chcete odmietnuť hovor, ťuknite na položku **ODMIETNUŤ**.
- Ak chcete hovor odmietnuť a poslať správu priamo volajúcemu, ťuknite na banner oznámenia hovoru a potom klepnite na  . Vyberte jednu z dostupných možností šablón správ alebo ťuknutím na položku **Napísať vlastnú** vytvorte vlastnú správu.



## UKONČENIE HOVORU



Ak chcete počas hovoru zavesiť, stlačte tlačidlo **Zavesiť** .

## KONTAKTY

Aplikácia Kontakty umožňuje ukladať a spravovať informácie o kontaktoch.

### SPUSTENIE APLIKÁCIE KONTAKTY

Keď nastavujete zariadenie, aplikácia **Kontakty** zobrazí správu o spôsobe pridávania kontaktov. Ak chcete spustiť túto aplikáciu, postupujte takto:

- Na **domovskej obrazovke** dvojitým potiahnutím položky  nahor a potom **Kontakty** .
- Všetky vaše kontakty sa zobrazia zoradené podľa abecedy v rolovacom zozname. Ak chcete zobrazíť ďalšie detaily, ťuknite na ne.

### KOPÍROVANIE KONTAKTOV

Kontakty môžete skopírovať zo SIM karty alebo uložiť do interného úložiska zariadenia alebo na pamäťovú kartu.

1. V zozname kontaktov ťuknite na položku  > **Nastavenia** > **Import**.
2. Vykonajte jednu z nasledujúcich činností:

Postup importu kontaktov zo SIM karty:

Ťuknite na položku **SIM karta**. Vyberte kontakt(-y) a ťuknutím na položku **IMPORT** nainportujte vybraný kontakt(-y).

- Postup importu kontaktov z interného úložiska alebo pamäťovej karty:

Ťuknite na položku **Súbor .vcf**. Vyberte umiestnenie, kam sa majú importovať kontakty a ťuknutím na súbor \*.vcf importujte kontakty.

### ZÁLOHOVANIE KONTAKTOV

Kontakty môžete skopírovať do interného úložiska.

1. V zozname kontaktov ťuknite na položku  > **Nastavenia** > **Export**.
2. Vyberte umiestnenie, kam chcete uložiť kontakty, a ťuknite na položku **ULOŽIŤ**.

### PRIDANIE NOVÉHO KONTAKTU

1. V zozname kontaktov ťuknutím na položku  pridajte nový kontakt.
2. Zadaťte názov kontaktu a potom pridajte podrobné informácie, ako je telefónne číslo alebo adresa.
3. Ťuknutím na položku **Uložiť** uložte kontaktné informácie.

## PRIDANIE KONTAKTU MEDZI OBLÍUBENÉ POLOŽKY

1. Ťuknite na kontakt, ktorý chcete pridať medzi obľúbené položky.
2. Ťuknite na položku  v pravom hornom rohu.

## VYHLÁDANIE KONTAKTU

1. V zozname kontaktov ťuknutím na položku **Hľadať kontakty** vyhľadáte kontakt.
2. Zadajte meno kontaktu, ktorý hľadáte. Počas písania sa kontakty s vyhovujúcimi menami budú zobrazovať v poli vyhľadávania.

## ÚPRAVA KONTAKTU

Uložené informácie kontaktu môžete kedykoľvek zmeniť.

1. V zozname kontaktov ťuknite na kontakt, ktorý chcete upraviť.
2. Ťuknite na položku **Upraviť kontakt**.
3. Vykonajte požadované zmeny kontaktných údajov a ťuknite na položku **Uložiť**. Ak chcete zmeny zrušiť, ťuknite na **X**.

## ODSTRÁNENIE KONTAKTU

1. V zozname kontaktov ťuknite na kontakt, ktorý chcete odstrániť.
2. Ťuknite na položku  > Odstrániť.
3. Potvrďte opätovným ťuknutím na položku Odstrániť.

## POUŽÍVANIE KLÁVESNICE NA OBRAZOVKE



### ZOBRAZENIE PANELU KLÁVESNICE

Niektoré aplikácie otvoria klávesnicu automaticky. V iných môžete klávesnicu otvoriť ťuknutím na textové pole. Stlačením tlačidla Späť skryjete klávesnicu.

### POUŽÍVANIE KLÁVESNICE V ZOBRAZENÍ NA ŠÍRKU

Ak máte ťažkosti s používaním klávesnice v zobrazení na výšku, jednoducho otočte zariadenie na šírku. Obrazovka teraz zobrazí klávesnicu orientovanú na šírku, vďaka čomu získate širšie rozloženie klávesnice.

### PRISPŮSOBENIE NASTAVENÍ KLÁVESNICE



1. Na **domovskej obrazovke** dvojitým potiahnutím položky  nahor > **Nastavenia**  > **Systém** > **Jazyky & vstup**.
2. Vykonajte jeden z nasledujúcich úkonov:
  - Ťuknutím na položku Virtuálna klávesnica nakonfigurujte nastavenia klávesnice Google a hlasového písania Google.

- Ťuknutím na položku Fyzická klávesnica nakonfigurujete nastavenia externej klávesnice.
- Ťuknutím na položku Pokročilé získate prístup k nastaveniam týkajúcich sa pomoci so vstupmi.

## WI-FI®

Aby mohlo zariadenie využívať sieť Wi-Fi, je nutný prístup k bezdrôtovým bodom prístupu (hotspotom).

### ZAPNUTIE WI-FI A PRIPOJENIE K BEZDRÔTOVEJ SIETI

1. Dvojitým potiahnutím položky  nahor z **domovskej obrazovky** > **Nastavenia**  > **Sieť & Internet**.
2. Ťuknite na položku **Wi-Fi** a posuňte prepínač Wi-Fi smerom doprava .
3. Zo zoznamu vyberte sieť Wi-Fi, ku ktorej sa chcete pripojiť.
4. Ak vyberiete otvorenú sieť, zariadenie sa pripojí automaticky. Ak vyberiete zabezpečenú sieť, musíte zadať heslo a ťuknúť na položku **Pripojiť**.

#### POZNÁMKA:



- Ak ste sa k zabezpečenej sieti pripojili už predtým, nemusíte znova zadávať heslo, okrem prípadu, ak sa obnovili predvolené nastavenia zariadenia alebo sa zmenilo heslo siete Wi-Fi.
- Prekážky, ktoré bránia v šírení Wi-Fi signálu, budú znižovať jeho intenzitu.

Tip: Na obrazovke Wi-Fi nastavení ťuknutím na položku **+ Pridať sieť** pridajte neviditeľnú sieť Wi-Fi.

## SMS A MMS



### OTVORENIE APLIKÁCIE SPRÁVY

Ak chcete spustiť túto aplikáciu, postupujte takto:

- Ťuknite na položku  na **domovskej obrazovke**.
- Dvojitým potiahnutím položky  nahor z **domovskej obrazovky** > **Správy** .

### VYTVORENIE A ODOSLANIE TEXTOVEJ SPRÁVY



Môžete vytvoriť novú textovú správu alebo otvoriť aktívne vlákno správ.

1. Ťuknutím na **Začať chat** vytvoríte novú textovú alebo ťuknutím otvorte existujúce vlákno správ.
2. Do poľa Prijemca zadajte telefónne číslo alebo názov kontaktu. Počas písania sa funkcia SmartDial pokúsi o nájdenie zhody s kontaktami zariadenia. Ťuknite na navrhovaného príjemcu alebo pokračujte v písaní. Ak chcete otvoriť existujúce vlákno správ, jednoducho naň ťuknite.
3. Ťuknutím do textového poľa napíšte správu. Ak stlačíte  tlačidlo **Späť** počas písania správy, správa sa uloží ako koncept v zozname správ. Ťuknutím na správu môžete pokračovať.
4. Keď je správa pripravená na odoslanie, ťuknite na položku .

#### POZNÁMKA:

- Keď zobrazíte alebo odošlete ďalšie správy, vytvorí sa vlákno správ.

## VYTVORENIE A ODOSLANIE MULTIMEDIÁLNEJ SPRÁVY

1. Na obrazovke správ ťuknite na **Začať chat**.
2. Zadajte telefónne číslo alebo meno kontaktu do poľa Prijemca alebo prechádzajte zoznamom kontaktov a nájdite kontakt, ktorému chcete poslať správu. Ťuknutím na položku začnete skupinovú konverzáciu.
3. Ťuknutím do textového poľa napíšete správu.
4. Znovu ťuknite na položku  a vyberte typ mediálneho súboru. Vyberte súbor na pripojenie.
5. Vaše zariadenie je teraz v multimediálnom režime. Keď skončíte, ťuknite na položku .

## OTVORENIE SPRÁVY A ODPOVEDANIE NA ŇU

1. V zozname správ ťuknutím otvorte vlákno textovej alebo multimediálnej správy.
2. Ťuknutím do textového poľa napíšete správu.
3. Keď skončíte, ťuknite na položku .

## PRISPÔSOBENIE NASTAVENÍ SPRÁV

V zozname správ ťuknutím na položku  > **Nastavenia** prispôbte nastavenia správ. Vyberte si spomedzi nasledujúcich možností:



**Predvolená aplikácia pre SMS:** Zadajte predvolenú aplikáciu pre SMS (predvolená je možnosť **Správy**)

## BLUETOOTH®

Váš smartfón Cat® S52 je vybavený rozhraním Bluetooth. Umožňuje vytvoriť bezdrôtové pripojenie k ďalším zariadeniam s rozhraním Bluetooth, aby ste mohli s priateľmi zdieľať súbory, komunikovať bez pomoci rúk s náhlavnou súpravou Bluetooth alebo dokonca prenášať fotografie zo zariadenia do PC.

Ak používate rozhranie Bluetooth, zostaňte v dosahu 10 metrov od iných zariadení Bluetooth, ku ktorým sa chcete pripojiť. Uvedomte si, že prekážky, ako napríklad steny alebo iné elektronické vybavenie môžu rušiť pripojenie Bluetooth.

## ZAPNUTIE ROZHRANIA BLUETOOTH

1. Dvojitým potiahnutím položky  nahor z **domovskej obrazovky** > **Nastavenia** > **Pripojené zariadenia**.
  2. Ťuknite na **Predvoľba pripojenia** > **Bluetooth** a posunutím prepínača  doprava aktivujte funkciu.
- Keď sa rozhranie Bluetooth zapne, na paneli s oznámeniami sa zobrazí ikona  Bluetooth.

## PÁROVANIE A PRIPOJENIE ZARIADENIA BLUETOOTH

Bluetooth vám umožňuje nasledovné:

- Používať hands-free Bluetooth zariadenie.
- Používať mono alebo stereo Bluetooth náhlavnú súpravu.
- Na diaľku ovládať obsah prehrávaný cez Bluetooth náhlavnú súpravu.

Kým začnete používať rozhranie Bluetooth, musíte spárovať zariadenie s iným zariadením Bluetooth nasledovne:

1. Overte si, či máte na zariadení povolenú funkciu Bluetooth.
2. Ťuknite na položku + **Párovať nové zariadenie**. Smartfón Cat® S52 následne vyhľadá zariadenia Bluetooth v dosahu.
3. Ťuknite na zariadenie, ktoré chcete spárovať.
4. Podľa pokynov na obrazovke nadviažte spojenie.

#### POZNÁMKA:



- Po vytvorení partnerstva už nebudete musieť zadať heslo, ak sa znova pripojíte k tomuto zariadeniu Bluetooth.

## ODOSIELANIE SÚBOROV CEZ ROZHRANIE BLUETOOTH

Pomocou rozhrania Bluetooth môžete zdieľať obrázky, videá alebo hudobné súbory s rodinou a priateľmi. Odosielanie súborov cez rozhranie Bluetooth:

1. Ťuknite na súbor, ktorý chcete odoslať.
2. Ťuknite na položku  > **Bluetooth** a následne vyberte spárované zariadenie.

## ODPOJENIE ALEBO ZRUŠENIE SPÁROVANIA ZARIADENIA BLUETOOTH

1. Dvojitým potiahnutím položky  nahor z **domovskej obrazovky** > **Nastavenia** > **Pripojené zariadenia**.
2. Ťuknite na **Predtým pripojené zariadenia**.
3. Ťuknite na  a potom na **ZABUDNÚŤ** pre potvrdenie odpojenia.

## FOTOGRAFOVANIE A NAKRÚCANIE VIDEA

Smartfón Cat® S52 môžete použiť na snímanie a zdieľanie fotografií a videí.



### OTVORENIE FOTOAPARÁTU A FOTOGRAFOVANIE

Ak chcete spustiť aplikáciu kamera, postupujte takto:

- Ťuknite na položku  na domovskej obrazovke.
- Aplikácia sa predvolene otvorí v režime fotoaparátu. Ak nie, ťuknite na **Fotografia** v dolnej časti obrazovky.

#### POZNÁMKA:

- Stlačením tlačidla Späť alebo Domov zavrite kameru.

- Pre prepnutie medzi prednou a zadnou kamerou ťuknite na .
- Vytvorte kompozíciu fotografie na obrazovke snímania fotografií.
- Ťuknutím na obrazovku zaostríte na konkrétnu oblasť.
- Priblížením/oddialením prstov priblížite/oddialte objekt.
- Ťuknutím na položku  zmeníte nastavenie fotoaparátu; nastavte samospúšť, upravte potlačenie blikania alebo upravte vlastnosti obrázka.
- Ťuknutím na položku  nasnímate fotografiu.
- môžete fotografovať aj stlačením klávesov **Zvýšenie hlasitosti/zníženie hlasitosti**.

## PREHLIADANIE FOTOGRAFIÍ

Ak chcete prehliadať svoje fotografie, vykonajte jednu z nasledujúcich činností:

- Ak sa nachádzate v aplikácii **Kamera**, ťuknutím na miniatúru poslednej nasnímanej fotografie v pravom dolnom rohu otvorte aplikáciu Galéria.





### POZNÁMKA:

Ak sa chcete vrátiť k zobrazeniu kamery, stlačte tlačidlo Späť alebo ťahajte prst doprava, kým sa znovu nezobrazí obrazovka snímania.



- Dvojitým potiahnutím položky  nahor z **domovskej obrazovky > Fotografie**  zobrazíte všetky fotografie a videá.

## ÚPRAVY A ZDIEĽANIE FOTOGRAFIÍ

Pri prehľadávaní vašich fotografií sa vám sprístupnia nasledujúce možnosti:

- Zdieľať: Ťuknutím na položku  zdieľajte fotografie prostredníctvom rôznych aplikácií dostupných vo vašom zariadení.
- Upraviť: Ťuknite na položku  a upravte svoje fotografie pomocou viacerých dostupných možností.
- Vyhľadávanie: Ťuknutím na položku  vyhľadáte fotografiu na Googli a nájdete súvisiace informácie.
- Odstrániť: Ťuknutím na položku  odstráňte fotografie, ktoré nechcete.

## NAKRÚCANIE VIDEO

1. Ťuknite na položku  na domovskej obrazovke.
- Aplikácia sa predvolene otvorí v režime kamery.
2. Potiahnutím doľava prepnete do režimu Video.
- Pre prepnutie medzi prednou a zadnou kamerou ťuknite na položku .

3. Ťuknutím na položku  spustíte nahrávanie.

4. Počas nakrúcania postupujte takto:

- Priblížením/oddialením prstov priblížite/oddialte objekt.

- Ťuknutím na položku  pozastavíte nahrávanie. Ak chcete pokračovať, ťuknite znova.

- Ťuknutím na položku  nasnímate fotografiu.

5. Ťuknutím na položku  prestanete nakrúčať.



## PREHLIADANIE VIDEÍ

Ak chcete po nahratí pozrieť video, ťuknutím na miniatúru posledného nahraného videa v pravom dolnom rohu otvorte aplikáciu Galéria.

## POUŽÍVANIE FOTOGRAFIÍ

Aplikácia **Fotografie** automaticky vyhľadá obrázky a videá uložené v zariadení alebo na pamäťovej karte. Vyberte album/priečinok a prehrajte ho formou prezentácie alebo vyberte položky na zdieľanie s inými aplikáciami.

## OTVORENIE FOTOGRAFIÍ

Dvojitým potiahnutím položky  nahor z **domovskej obrazovky > Fotografie**  otvoríte aplikáciu. Aplikácia Fotografie kategorizuje obrázky a videá podľa miesta uchovania a tieto súbory ukladá do priečinkov. Ak chcete zobraziť obrázky alebo videá v priečinku, ťuknite na priečinok.

## ZOBRAZENIE FOTOGRAFIE

1. V aplikácii **Fotografie** ťuknutím na priečinok zobrazíte fotografie vo vnútri.
2. Ťuknutím na obrázok ho zobrazíte v režime na celú obrazovku. Následne môžete rýchlym potiahnutím prstom doľava alebo doprava prejsť na predchádzajúci alebo nasledujúci obrázok.
3. Ak chcete priblížiť zobrazenie obrázka, umiestnite dva prsty od seba na mieste obrazovky, kde chcete priblížiť. V režime priblíženia ťahajte prst nahor alebo nadol a doľava alebo doprava.

Tip: Prehliadač obrázkov podporuje funkciu otáčania. Po otočení zariadenia ťuknite na položku  a obrázok sa prispôsobí rotácii.

## VYTVORENIE VÝREZU OBRÁZKA V APLIKÁCIÍ FOTOGRAFIE

1. Pri prehliadaní obrázka ťuknite na položku  .

2. Následne ťuknite na položku  a pomocou nástroja na tvorbu výrezu vyberte časť obrázka, ktorú chcete vyrezať.

- Ťahaním vnútornej časti posúvajte nástroj na tvorbu výrezu.
  - Ťahaním okraja alebo rohu nástroja na tvorbu výrezu môžete zmeniť veľkosť obrázka.
3. Ťuknite na položku **Hotovo > Uložiť kópiu** a uložte výrez obrázka.
- Ak chcete zahodiť zmeny, stlačte tlačidlo **Späť** a ťuknite na položku **ZAHODIŤ**.



## POČÚVANIE HUDBY

Hudobné súbory môžete preniesť z PC do svojho smartfónu Cat® S52, aby ste mohli počúvať hudbu kdekoľvek sa nachádzate.

### KOPÍROVANIE HUDBY DO ZARIADENIA

1. Pripojte zariadenie k počítaču pomocou kábla USB a v zariadení vyberte položku **Prenos súborov**.
2. V PC prejdite na USB jednotku a otvorte ju.
3. Vytvorte priečinok v koreňovom adresári zariadenia alebo karty SD (napr. Hudba).
4. Skopírujte hudbu z PC do nového priečinka.
5. Ak chcete zariadenie bezpečne odstrániť z počítača, počkajte, kým sa nedokončí kopírovanie hudby, a potom vyberte jednotku podľa požiadaviek operačného systému PC. Odpojte kábel USB.

### OTVORENIE APLIKÁCIE GOOGLE PLAY MUSIC

- Ťuknite na aplikáciu Google na domovskej obrazovke a následne ťuknite na položku **Prehrať hudbu** .
- Ťuknite na položku  a následne ťuknite na položku Hudobná knižnica. Obsahuje päť kariet: ZOZNAMY PREHRÁVANIA, INTERPRETI, ALBUMY, SKLADBY a ŽÁNRE.

### PREHRÁVANIE HUDBY

1. Ťuknite na kategóriu na obrazovke hudobnej knižnice.
2. Ťuknite na skladbu, ktorú chcete prehrať.

Tip: Keď počúvate hudbu, ťuknutím na tlačidlo **Späť** môžete použiť inú aplikáciu a pokračovať v počúvaní. Ak sa chcete vrátiť k ovládaniu hudby, otvorte panel s oznámeniami a ťuknite na skladbu.

## POČÚVANIE FM RÁDIA

V aplikácii **FM Radio** môžete počúvať stanice FM rádia.





Pred spustením aplikácie najprv pripojte náhlavnú súpravu k audio konektoru. Následne ťuknutím na položku >

**FM rádio**  spustíte aplikáciu.

### VYBERTE SI Z NASLEDUJÚCICH MOŽNOSTÍ:

- Ak chcete manuálne naladiť frekvenciu, ťuknite na položku < alebo >.





- Ak chcete automaticky prehľadávať rozhlasové stanice, ťuknite na položku  >  a následne vyberte preferovaný námet zo zoznamu.
- Ak chcete pridať aktuálnu rádio stanicu do zoznamu obľúbených položiek, ťuknite na položku .
- Ak chcete rádio vypnúť, ťuknite na položku  a stlačením tlačidla **Späť** ukončíte aplikáciu.

## POUŽÍVANIE SLUŽIEB GOOGLE

Ak chcete používať službu Gmail, Google Calendar a prevziať si a používať ďalšie aplikácie spoločnosti Google, musíte sa prihlásiť do konta Google.

### VYTVORENIE KONTA GOOGLE

Ak ste počas nastavenia zvolili možnosť nevytvoriť konto Google, môžete si ho jednoducho vytvoriť:

1. • Dvojitým potiahnutím položky  nahor z **domovskej obrazovky** > Nastavenia .
2. Ťuknite na položku **Kontá** > **Pridať konto**.
3. Ťuknite na položku **Google**  a postupujte podľa pokynov na obrazovke.

### POUŽÍVANIE SLUŽBY GMAIL

Počas nastavenia môžete zariadenie nakonfigurovať na existujúce konto služby Gmail. Keď prvýkrát spustíte aplikáciu **Gmail** na telefóne, vaša schránka na doručení poštu bude obsahovať správy z tohto konta.

### SPUSTENIE APLIKÁCIE GMAIL

- Potiahnutím položky  nahor z **domovskej obrazovky** > Gmail .

### PREPÍNANIE MEDZI KONTAMI

Ťuknite na pole na výber konta v pravej hornej časti obrazovky a potom ťuknite na konto, ktoré chcete zobraziť.

### VYTVORENIE A ODOSLANIE E-MAILU

1. Na obrazovke doručených správ ťuknite na položku (  ).
2. Zadaťte e-mailovú adresu príjemcu správy do poľa **Príjemca**.
  - Ak chcete odoslať e-mail niekoľkým príjemcom, ich e-mailové adresy oddeľujte medzerami.
  - Ak chcete zasláť kópiu (**Cc**) alebo skrytú kópiu (**Bcc**) iným príjemcom, ťuknutím na položku **V** zobrazte polia **Cc/Bcc**.
3. Zadaťte predmet e-mailu a napíšte svoju správu.

- Ak chcete pridať obrázok vo forme prílohy, ťuknutím na položku  > **Pripojiť súbor** vyberte súbor.

4. E-mail odošlete ťuknutím na položku .

## ODPOVEDANIE NA E-MAIL ALEBO PREOSLANIE E-MAILU

1. Vyberte e-mail na obrazovke doručených správ.

2. Ťuknutím na položku  odpovedať, alebo na položku  pre výber **Odpovedať všetkým** alebo **Poslať ďalej**.

## PRISPÔSOBENIE NASTAVENÍ SLUŽBY GMAIL

3. Na domovskej obrazovke služby Gmail ťuknite na položku  > **Nastavenia**.



4. Vyberte položku Všeobecné nastavenia alebo e-mailové konto.

5. Ťuknite na príslušnú položku a zmeňte požadované nastavenia.

## POUŽÍVANIE OBCHODU GOOGLE PLAY STORE

Z obchodu Play Store si môžete prevziať aplikácie a hry a nainštalovať ich do svojho zariadenia.

### OTVORENIE OBCHODU GOOGLE PLAY STORE

- Dvojitým potiahnutím položky  nahor z **domovskej obrazovky** > **Play Store** .



### VYHĽADÁVANIE APLIKÁCIÍ

Ak chcete nájsť aplikácie na domovskej obrazovke obchodu **Play Store**, môžete:

- Zoradiť aplikácie podľa kategórie: Ťuknutím na kategóriu ňou môžete prechádzať.
- Použiť vyhľadávanie: Do políčka zadajte hľadané slová.

- Ak chcete zobrazíť nainštalované aplikácie, ťuknite na položku  > **Moje aplikácie a hry**.

### INŠTALÁCIA APLIKÁCIÍ

- Dvojitým potiahnutím položky  nahor z **domovskej obrazovky** > **Play Store** .
- Ťuknite na kategóriu a následne ťuknutím na položku, ktorú si chcete prevziať, zobrazte viac informácií.
- Ak chcete položku nainštalovať, ťuknite na položku **Inštalovať**.

### POZNÁMKA:

Priebeh prevzatia môžete skontrolovať v paneli s oznámeniami.

## ODINŠTALOVANIE APLIKÁCIÍ

1. Na domovskej obrazovke obchodu **Play Store** ťuknite na položku  > **Moje aplikácie a hry**.
2. Vyberte kartu **NAINŠTALOVANÉ**.
3. Vyberte aplikáciu, ktorú chcete odinštalovať, a ťuknite na položku **Odinštalovať**.
4. Ťuknutím na položku **OK** odstráňte aplikáciu zo zariadenia.

### POZNÁMKA:

Aplikácie môžete spravovať aj v položke telefónu **Nastavenia** > **Aplikácie a oznámenia**. Môžu sa tiež odinštalovať priamo zo **Zásuvka App** tak, že podržíte prst na aplikácii a potiahnete ju na položku **Odinštalovať**.

## SYNCHRONIZÁCIA INFORMÁCIÍ

Niektoré aplikácie (napr. Gmail a Kalendár) vo vašom smartfóne Cat® S52 poskytujú prístup k rovnakým informáciám, aké môžete pridať, zobraziť a upravovať na ďalších zariadeniach. Ak pridáte, zmeníte alebo odstránite informácie v ľubovoľnej z týchto aplikácií na iných zariadeniach, aktualizované informácie sa zobrazia na vašom zariadení.

Toto je možné dosiahnuť prostredníctvom bezdrôtovej synchronizácie údajov. Tento proces prebieha v pozadí a nezasahuje do vášho zariadenia. Keď sa zariadenie synchronizuje, na paneli s oznámeniami sa bude zobrazovať ikona synchronizácie údajov.

### SPRÁVA VAŠICH KONT

Kontakty, e-mail a iné informácie v zariadení môžete synchronizovať s viacerými kontami Google alebo inými druhmi kont v závislosti od nainštalovaných aplikácií.

Napríklad prídanie konta Google znamená, že váš osobný e-mail, kontakty a záznamy v kalendári budú vždy k dispozícii. Môžete pridať aj pracovné konto, aby pracovné e-maily, kontakty a záznamy v kalendári ostali oddelené.

### PRIDANIE KONTA

1. Dvojitým potiahnutím položky  nahor z **domovskej obrazovky** > **Nastavenia**.
2. Ťuknite na **Kontá**. Na obrazovke sa zobrazia vaše aktuálne nastavenia synchronizácie a zoznam vašich aktuálnych účtov používaných v súvisiacich aplikáciách.

### POZNÁMKA:

- V niektorých prípadoch môže byť potrebné, aby ste si zaobstarali údaje o konte od správcu siete. Môžete byť napríklad potrebné, aby ste poznali doménu konta alebo adresu servera.

3. Ťuknite na položku **+ Pridať konto**.
4. Ťuknite na typ konta, ktorý chcete pridať.
5. Postupujte podľa pokynov na obrazovke a zadajte požadované údaje konta. Väčšina kont si vyžaduje používateľské meno a heslo, pričom však podrobnosti závisia od konfigurácie služby, ku ktorej sa pripájate.
6. Keď skončíte, konto sa pridá do zoznamu na obrazovke nastavení **Kontá**.

## ODSTRÁNENIE KONTA

Konto a všetky s ním súvisiace informácie môžu byť zo zariadenia odstránené, vrátane e-mailu, kontaktov, nastavení atď. Niektoré kontá však nemožno odstrániť, napríklad prvý účet, do ktorého ste sa prihlásili na svojom zariadení. Ak sa pokúsite odstrániť určité kontá, upozorňujeme vás na to, že všetky osobné údaje viažuce sa na príslušné konto budú odstránené.



1. Na obrazovke nastavení **Kontá** ťuknite na konto na odstránenie.
2. Ťuknite na položku **ODSTRÁNIŤ KONTO**. Keď sa zobrazí výzva na potvrdenie, znova ťuknite na položku.

## PRISPÔBOBENIE SYNCHRONIZÁCIE VÁŠHO KONTA

Pre všetky aplikácie v zariadení môžete nakonfigurovať používanie údajov na pozadí a možnosti synchronizácie. Taktiež môžete nakonfigurovať, aký druh údajov sa bude synchronizovať pre jednotlivé kontá. Niektoré aplikácie, ako napr. Kontakty a Gmail, dokážu synchronizovať údaje z rôznych aplikácií.

Synchronizácia je v prípade niektorých kont obojsmerná a zmeny informácií v zariadení sa vykonajú na kópii daných informácií na webe. Niektoré kontá podporujú len jednosmernú synchronizáciu, informácie v zariadení sú určené len na čítanie.

## ZMENA NASTAVENÍ SYNCHRONIZÁCIE KONTA



1. Na obrazovke nastavení **Kontá** ťuknite na konto.
2. Ťuknite na položku **Synch. konta**. Zobrazí sa obrazovka údajov a synchronizácie so zoznamom informácií, ktoré konto dokáže synchronizovať.
3. Aktivujte položky, ktoré chcete synchronizovať:
  - Posunutím príslušného prepínača údajov doprava  .
  - Ak chcete zakázať automatickú synchronizáciu, príslušný prepínač údajov posuňte doľava  .

## POUŽÍVANIE ĎALŠÍCH APLIKÁCIÍ

### POUŽÍVANIE KALENDÁRA

Pomocou aplikácie **Kalendár** vytvorte a spravujte udalosti, stretnutia a schôdzky. V závislosti od nastavení synchronizácie zostane kalendár v zariadení synchronizovaný s kalendárom na vašich ďalších zariadeniach.

### SPUSTENIE KALENDÁRA

Dvojitým potiahnutím položky  nahor z **domovskej obrazovky** > **Kalendár**  otvoríte aplikáciu. Ak chcete zobrazíť rôzne možnosti zobrazenia a nastavení, ťuknite na položku.

### VYTVORENIE UDALOSTI

1. V ľubovoľnom zobrazení kalendára ťuknutím na položku  > **Udalosť** začnite pridávať udalosti.
2. Zadajte názov, lokalitu alebo kontakty udalosti.

- Ak má udalosť časový rámeček, ťuknite na dátum a čas začiatku a konca.
  - Pokiaľ ide o špeciálnu príležitosť, ako napríklad narodeniny alebo dlhodobú udalosť, prepínač Celý deň posuňte doprava .
3. Nastavte čas pripomenutia pre udalosť, pozvite ľudí, nastavte farbu a pridajte poznámky alebo prílohy.
  4. Po zadaní všetkých informácií a dokončení nastavení ťuknite na položku **Uložiť**.

## NASTAVENIE PRIPOMENUTIA UDALOSTI

1. V zobrazení kalendára ťuknutím na udalosť zobrazte jej podrobnosti.
2. Ťuknite na položku  a začnite upravovať udalosť.
3. Ťuknutím na položku **Pridať upozornenie** nastavte pripomenutie udalosti.
4. Uložte ju ťuknutím na tlačidlo **Uložiť**.



## POUŽÍVANIE BUDÍKA

Môžete nastaviť nový budík alebo upraviť existujúci budík.

## SPUSTENIE APLIKÁCIE BUDÍK

Dvojitým potiahnutím položky  nahor z **domovskej obrazovky** > Hodiny  > použijete budík zariadenia.

## PRIDANIE BUDÍKA

1. Na obrazovke zoznamu budíkov ťuknutím na položku  pridajte budík.
2. Ak chcete nastaviť budík, postupujte takto:
  - Navigovaním po ciferníku a ťuknutím na položku **OK** nakonfigurujte hodiny a minúty.
  - Ak chcete nastaviť režim opakovania, ťuknite na políčko **Opakovať**. Ťuknite na jednu alebo viacero možností.
  - Ak chcete nastaviť zvonenie, ťuknite na položku  a vyberte možnosť.
  - Ak chcete, aby zariadenie pri zvonení budíka vibrovalo, označte políčko **Vibrovať**.
  - Ak chcete pridať označenie budíka, ťuknite na položku **Označenie**. Zadaťte označenie a ťuknite na položku **OK**.



### POZNÁMKA:

- Budík sa predvolene aktivuje automaticky.

## KALKULAČKA

Smartfón Cat® S52 je vybavený kalkulačkou so štandardným a rozšíreným režimom.

## SPUSTENIE APLIKÁCIE KALKULAČKA

1. Dvojitým potiahnutím položky  nahor z **domovskej obrazovky** > Kalkulačka  otvoríte aplikáciu.
2. Posunutím prstom doľava alebo otočením zariadenia do vodorovnej polohy získate prístup k režimu rozšírenej kalkulačky.

## SPRÁVA ZARIADENIA

Zariadenie nakonfigurujete dvojitým potiahnutím položky  nahor z **domovskej obrazovky** > **Nastavenia** .

### NASTAVENIE DÁTUMU A ČASU

Keď prvýkrát zapnete zariadenie, k dispozícii je možnosť automatickej aktualizácie času a dátumu, a to pomocou času poskytnutého sieťou.

#### POZNÁMKA:

Ak používate automatickú možnosť, nemôžete manuálne zmeniť dátum, čas a časové pásmo.

Ak chcete manuálne upraviť nastavenia dátumu a času, postupujte takto:

- 1 Na obrazovke **Nastavenia** ťuknite na položku **System > Dátum a čas**.
- 2 Ťuknite na položku **Automatický dátum a čas** a vyberte **Vypnúť**. Posunutím prepínača **Automatické časové pásmo** doľava  zakážete túto funkciu.
- 3 Ťuknite na položku **Nastaviť dátum**, vyberte požadovaný dátum a ťuknite na položku **OK**.
- 4 Ťuknite na položku **Nastaviť čas**. Na obrazovke nastavenia času ťuknite na políčko hodín alebo minút a posúvaním ukazovateľa nahor alebo nadol nastavte čas. Po dokončení konfigurácie ťuknite na položku **OK**.
- 5 Ťuknite na položku **Vybrať časové pásmo** a potom vyberte požadované časové pásmo v zozname.
- 6 Funkciu **Použiť 24-hodinový formát** povoľte alebo zakážete podľa toho, či čas chcete zobraziť v 24-hod. alebo 12-hod. formáte.

## PERSONALIZÁCIA DISPLEJA

### NASTAVENIE JASU OBRAZOVKY

1. Na obrazovke **Nastavenia** ťuknite na položku **Displej > Úroveň jasu**.
2. Ťahaním jazdca doľava znižujete jas obrazovky. Ťahaním jazdca doprava zvyšujete jas obrazovky.
3. Keď zdvihnete prst z jazdca, nastavenia sa automaticky uložia.

Tip: Posunutím prepínača **Adaptívny jas doprava** umožní zariadeniu automaticky nastaviť jas obrazovky v závislosti od úrovne okolitého svetla.

### AUTOMATICKÉ OTÁČANIE OBRAZOVKY

Ak chcete povoliť otáčanie displeja, keď sa zariadenie otočí na šírku alebo na výšku, ťuknite na položku

**Pokročilé** a posuňte prepínač **Automatické otáčanie doprava**  .

## NASTAVENIE INTERVALU PRED VYPNUTÍM OBRAZOVKY

Pokiaľ sa zariadenie určité časové obdobie nepoužíva, obrazovka sa vypne, aby sa šetrila energia batérie. Nastavenie dlhšieho alebo kratšieho času pohotovostného režimu:

1. Na obrazovke **Nastavenia** ťuknite na položku **Displej > Pokročilé > Spánok**.
2. Zvoľte dobu trvania rozsvietenia obrazovky pred jej vypnutím.

### POZNÁMKA:

Keď zariadenie spí, prebudte obrazovku pomocou snímača odtlačkov prstov alebo stlačením tlačidla **Napájanie**.

## NASTAVENIE ZVONENIA

### ZAPNUTIE TICHÉHO REŽIMU

- Stlačte a podržte tlačidlo Zníženie hlasitosti dovtedy, kým sa na obrazovke nezobrazí. Potom ťuknite na prvú ikonu a vyberte  .
- Stlmia sa všetky zvuky okrem médií a budíkov.

### NASTAVENIE HLASITOSTI ZVONENIA

Hlasitosť zvonenia môžete nastaviť z **domovskej obrazovky** alebo akejkoľvek aplikácie (okrem prebiehajúceho hovoru, prehrávania hudby alebo videí). Ak chcete nastaviť hlasitosť zvonenia na zvolenú úroveň, stláčajte tlačidlo **Zvýšenie/zníženie hlasitosti**. Taktiež môžete nastaviť hlasitosť zvonenia na obrazovke **Nastavenia**.

1. Na obrazovke **Nastavenia** ťuknite na položku **Zvuk**.
2. V časti **Hlasitosť zvonenia** ťahaním jazdca nastavte úroveň hlasitosti.

### ZMENA TÓNU ZVONENIA

1. Na obrazovke **Nastavenia** ťuknite na položku **Zvuk**.
2. Ťuknite na položku **Tón zvonenia telefónu**.
3. Vyberte zvonenie, ktoré chcete používať. Pri výbere sa prehrá ukážka.
4. Ťuknite na položku **OK**.

### NASTAVENIE ZARIADENIA NA VIBROVANIE PRI PRICHÁDZAJÚCICH HOVOROCH

Na obrazovke **Nastavenia** ťuknite na položku **Zvuk > Pokročilé**. Potom posuňte prepínač **Tiež vibrovať pre hovory** doprava  .

## NASTAVENIE SLUŽIEB TELEFÓNU

### ZAPNUTIE DÁTOVÉHO ROAMINGU

1. Na obrazovke **Nastavenia** ťuknite na položku **Sieť a internet > Mobilná sieť**.

2. Posuňte prepínač Roaming doprava  .

**POZNÁMKA:**

• Nezabudnite, že prístup k dátovým službám počas roamingu môže spôsobiť, že vám operátor naučtuje vysoké dodatočné poplatky. Ohľadom poplatkov za dátový roaming sa informujte u poskytovateľa sieťových služieb.

## DEAKTIVÁCIA DÁTOVEJ SLUŽBY

1. Na obrazovke **Nastavenia** ťuknite na položku **Sieť a internet > Mobilná sieť**.

2. Posuňte prepínač Mobilné dáta doľava  .

## POUŽÍVANIE NFC

NFC umožňuje realizovať výmenu dát medzi dvomi zariadeniami s podporou NFC, keď sa tieto zariadenia dotýkajú alebo sú od seba vzdialené nie viac ako niekoľko centimetrov.

### AKTIVÁCIA FUNKCIE NFC

1. Na obrazovke **Nastavenia** ťuknite na položku **Pripojené zariadenia**.

2. Posuňte prepínač režimu NFC doprava  .

3. Funkcia Android™ Beam sa tiež automaticky zapne.

### PRENOS OBSAHU CEZ NFC

1. Povoľte funkciu NFC a Android Beam.

2. Otvorte obsah, ktorý chcete zdieľať (môžete zdieľať webový obsah, videá služby YouTube, kontakty a mnohé ďalšie)

3. Umiestnite zariadenia zadnou stranou k sebe. Keď sa zobrazí výzva Ťuknutím spustí prenos, ťuknite na obrazovku.

## OCHRANA ZARIADENIA

### POVOLENIE PIN KÓDU NA SIM KARTE

1. Na obrazovke **Nastavenia** ťuknite na položku **Zabezpečenie a poloha > Pokročilé > Uzamknutie SIM karty**.

2. Posuňte prepínač Uzamknúť SIM kartu doprava.

3. Zadajte PIN kód SIM karty a ťuknite na položku **OK**. Pokiaľ by ste kedykoľvek potrebovali zmeniť PIN kód na SIM karte, ťuknite na položku Zmeniť PIN kód SIM karty.

**POZNÁMKA:**

Z vášho zariadenia môžete kedykoľvek vytočiť tiesňové linky.



## OCHRANA ZARIADENIA UZAMYKANÍM OBRAZOVKY

Ak chcete zachovať bezpečnosť údajov smartfónu Cat® S52, môžete použiť metódu uzamknutia obrazovky.

1. Na obrazovke **Nastavenia** ťuknite na položku **Zabezpečenie a poloha > Uzamknutie obrazovky**.

2. Vyberte jednu z nasledujúcich možností.

- **Potiahnutie prstom:** Potiahnutím prstom nahor po ikone zámky odomknete obrazovku.
- **Vzor:** Načrtnite správny vzor odomknutia na odomknutie obrazovky.
- **PIN:** Obrazovka sa odomkne po zadaní PIN kódu.
- **Heslo:** Obrazovku odomknete zadaním hesla.
- **Odtlačok prsta:** Pre odomknutie obrazovky priložte prst na snímač odtlačkov prstov

3. Podľa pokynov na obrazovke dokončíte nastavenie vybranej metódy uzamknutia obrazovky.

### POZNÁMKA

Pri pridávaní odtlačku prsta je dôležité pevne priložiť odtlačok prsta na snímač. Budete si musieť zaregistrovať aj všetky odtlačky prstov, stred, ľavú a pravú stranu, ako aj hornú časť prsta. Tým sa zaistí, že senzor pracuje správne.

Uložený odtlačok prsta sa dá použiť aj na prístup k niektorým aplikáciám, ktoré si vyžadujú ďalšie zabezpečenie. Ak je táto možnosť k dispozícii, aplikácia vás o tom bude informovať pri najbližšom prihlásení.

## SPRÁVA APLIKÁCIÍ

### ZOBRAZENIE NAINŠTALOVANEJ APLIKÁCIE

1. Na obrazovke **Nastavenia** ťuknite na položku **Aplikácie a oznámenia**.

2. V zozname aplikácií vykonajte ľubovoľnú z nasledujúcich operácií:

- Ťuknutím na aplikáciu zobrazíte priamo podrobnosti o danej aplikácii.
- Ťuknutím na položku **Oznámenia** nakonfigurujete nastavenia oznámení.
- Ťuknutím na položku **Pokročilé > Povolenia aplikácie** upravte prístup aplikácie k informáciám.
- Ťuknutím na položku **Pokročilé > Predvolené aplikácie** nastavte alebo vymažte predvolené aplikácie.
- Ťuknutím na položku **Pokročilé > Núdzové varovanie** zmeňte nastavenia núdzového varovania.
- Ťuknutím na položku položku **Pokročilé > Špeciálny prístup aplikácie** nakonfigurujete to, ktoré aplikácie majú prístup k špeciálnym funkciám uvedeným na tomto mieste.

## RESETOVANIE ZARIADENIA

### ZÁLOHOVANIE OSOBNÝCH NASTAVENÍ

Svoje osobné nastavenia môžete zálohovať na servery Google pomocou konta Google. Ak zariadenie vymeníte, zálohované nastavenia sa po prvom prihlásení do zariadenia z konta Google prenesú do nového zariadenia.

1. Na obrazovke **Nastavenia** ťuknite na položku **Systém > Zálohovanie**.

2. Následne posuňte prepínač **Zálohovať na Google Drive** doprava .

## OBNOVENIE PREDVOLENÝCH ÚDAJOV

Ak obnovíte továrenské nastavenia, zariadenie sa resetuje na nastavenia nakonfigurované v továrni. Vymažú sa všetky osobné údaje z interného úložiska zariadenia vrátane informácií o konte, systéme, nastaveniach aplikácií a všetky prevzaté aplikácie.

Pri resetovaní zariadenia sa nevymažú žiadne prevzaté aktualizácie systémového softvéru ani súbory na karte microSD, ako sú hudba a fotografie.

1. Na obrazovke **Nastavenia** ťuknite na položku **Systém > Pokročilé > Možnosti resetovania > Vymazať všetky dáta (obnovenie továrenských nastavení)**.
2. Po zobrazení výzvy ťuknite na položku **RESETOVAŤ TELEFÓN** a potom ťuknite na položku **VYMAZAŤ VŠETKO**. Zariadenie obnoví továrenské nastavenie a potom sa reštartuje.

# PRÍLOHA

## PREVÁDZKOVÁ TEPLOTA

• Kým sa zariadenie nabíja, teplotu prostredia uchovávajte v rozsahu od 0 °C do 40 °C. Pri používaní zariadenia napájaného z batérie teplotu prostredia udržiavajte v rozsahu od –25°C do 55°C. Prosím, používajte ochranné rukavice pri jeho použití mimo rozsah od 0 °C do + 45 °C.

## VÝSTUP NABÍJAČKY

• Výstupný výkon nabíjačky 5V/2,0A, 9V/1,7A

## ZOBRAZENIE E-ŠTÍTKA

Ak chcete zobraziť regulačné informácie o vašom zariadení, postupujte takto:

1. Na domovskej obrazovke ťuknite na položku > Nastavenia.
2. Na obrazovke nastavení ťuknite na položku O telefóne > Regulačné informácie.

## PREVENCIA STRATY SLUCHU



Aby ste predišli možnému poškodeniu sluchu, nepočúvajte dlhý čas pri vysokých úrovniach hlasitosti.

## KOMPATIBILITA S POMÔCKAMI PRE OSOBY SO SLUCHOVÝM POSTIHNUTÍM (HAC) NARIADENIA TÝKAJÚCE SA BEZDRÔTOVÝCH ZARIADENÍ (IBA VERZIA PRE USA)

ČO JE KOMPATIBILITA S POMÔCKAMI PRE OSOBY SO SLUCHOVÝM POSTIHNUTÍM?

Federálna komisia pre telekomunikácie zaviedla pravidlá a systém hodnotenia, ktorý umožňuje ľuďom, ktorí nosia načúvací pomôcky, efektívnejšie využívať tieto bezdrôtové telekomunikačné zariadenia. Norma pre kompatibilitu digitálnych bezdrôtových telefónov s načúvacími pomôckami je stanovená v norme American National Standard Institute (ANSI) C63.19. Existujú dve sady štandardov ANSI s hodnotením od jedného do štyroch (štyri je najlepšie hodnotenie): hodnotenie „M“ pre znížené rušenie uľahčujúce počúvanie konverzácií v telefóne pri používaní mikrofónu načúvacích pomôcok a „T“ hodnotenie, ktoré umožňuje použitie telefónu s načúvacími pomôckami pracujúcimi v režime cievok, čím sa znižuje nežiaduci šum v pozadí.

Toto zariadenie bolo v súvislosti s niektorými bezdrôtovými technológiami, ktoré využíva, testované a navrhnuté na použitie s pomôckami pre osoby so sluchovým postihnutím. Zariadenie však môže obsahovať aj určité novšie bezdrôtové technológie, ktoré zatiaľ neboli testované na použitie s pomôckami pre osoby so sluchovým postihnutím. Je dôležité dôkladne vyskúšať funkcie tohto zariadenia na rôznych miestach s použitím načúvacej pomôcky alebo kochleárneho implantátu, aby ste si overili, či nepočujete rušivé zvuky. Informácie o kompatibilitě s načúvacími pomôckami žiadajte od poskytovateľa služby alebo výrobcu tohto zariadenia. Ak máte akékoľvek otázky ohľadom zásad pre potenciálne vrátenie alebo výmenu výrobku, obráťte sa na poskytovateľa služby alebo predajcu telefónu.

- Americká federálna komisia pre telekomunikácie (FCC) ustanovila požiadavky pre digitálne bezdrôtové mobilné zariadenia, aby bola zaručená ich kompatibilita s načúvacími pomôckami a inými zariadeniami, ktoré uľahčujú život osobám so sluchovým postihnutím.
- Odvetvie bezdrôtových telefónov vyvinulo systém hodnotenia, ktorý pomáha používateľom načúvacích pomôcok, aby preskúmali kompatibilitu mobilných zariadení s načúvacími pomôckami.
- Tieto ratingy nie sú vyjadrením záruky. Výsledky sa budú líšiť v závislosti od sluchovej pomôcky používateľa a jeho poškodenia sluchu. Pokiaľ sú načúvací pomôcky používateľa náchylné na rušenie, nemusí byť pre

používateľa možné úspešne používať telefón aj napriek udelenému hodnoteniu. Vyskúšanie si mobilného zariadenia s načúvacou pomôckou je pravdepodobne najlepší spôsob, ako zistiť, či bude vyhovovať osobným potrebám používateľa.

- Organizácia FCC si osvojila HAC pravidlá pre digitálne bezdrôtové telefóny. Tieto pravidlá si vyžadujú, aby sa určité zariadenia testovali a vyhodnocovali podľa štandardov pre kompatibilitu so sluchovými pomôckami Amerického štandardizačného inštitútu (ANSI) C63.19-2011. ANSI štandard pre kompatibilitu so sluchovými pomôckami obsahuje dva typy ratingu:
- Ratingy M: Telefóny s ratingom M3 alebo M4 spĺňajú požiadavky FCC a je vysoko pravdepodobné, že budú spôsobovať menšie rušenie načúvacích pomôcok ako mobilné telefóny bez tohto označenia. Rating M4 je lepší/vyšší z uvedených dvoch hodnotení.
- Ratingy T: Telefóny s ratingom T3 alebo T4 spĺňajú požiadavky FCC a je vysoko pravdepodobné, že budú lepšie fungovať s telecievkou načúvacej pomôcky („T spínač“ alebo „Telefónny spínač“) ako telefóny bez ratingu. Rating T4 je lepší/vyšší z uvedených dvoch hodnotení. (Upozorňujeme, že nie všetky načúvacie pomôcky obsahujú telecievky.) Testovaný rating M a rating T pre toto zariadenie (FCC ID: ZL5S52E), M3 a T4.

## TIESŇOVÉ VOLANIE

Toto zariadenie môžete použiť na tiesňové hovory v oblasti so sieťovým pokrytím. Pripojenie však nie je možné garantovať za každých podmienok. Nespoliehajte sa na zariadenie ako na výlučný komunikačný prostriedok pre tiesňové stavy.

## SÚLAD S CE SAR

Toto zariadenie je v súlade s nariadeniami EÚ (1999/519/ES) o obmedzení vystavenia širokej verejnosti pôsobeniu elektromagnetických polí v záujme ochrany zdravia.

Tieto obmedzenia sú súčasťou rozsiahlych odporúčaní pre ochranu všeobecnej verejnosti. Tieto odporúčania vyvinuli a skontrolovali nezávislé vedecké organizácie prostredníctvom pravidelných a detailných vyhodnotení vedeckých štúdií. Jednotka merania pre odporúčaný limit Európskou radou pre mobilné zariadenia je „špecifická absorpčná rýchlosť“ (SAR) a limit SAR je priemerne 2,0 W/kg v rámci 10 gramov tkaniva. Vyhovuje požiadavkám Medzinárodnej komisie o ochrane pred neionizujúcou radiáciou (ICNIRP).

Pri prevádzke s nosením na tele sa toto zariadenie testovalo a vyhovuje smerniciam vystavenia sa ICNIRP a európskej norme EN 62209-2 pre používanie s určeným príslušenstvom. Používanie iného príslušenstva, ktoré obsahuje kovy, nemusí zaručiť súlad so smernicami vystavenia sa ICNIRP.

SAR sa meria so zariadením s odstupom 5 mm od tela, zatiaľ čo vysiela pri najvyššom certifikovanom výstupnom výkone vo všetkých frekvenčných pásmach zariadenia.

Najvyššie hlásené hodnoty SAR podľa nariadení CE pre telefón sú uvedené nižšie:  
SAR v oblasti hlavy: 1,07W/kg, SAR v oblasti tela: 1,32W/kg

Na zníženie expozície rádiových frekvencií používajte hands-free príslušenstvo alebo iné podobné alternatívy, ktoré vám umožnia zachovať odstup tohto zariadenia od hlavy a tela. Toto zariadenie sa musí nosiť

### **Ak sa má znížiť hladina vystavenia pôsobeniu vlnenia, vykonajte nasledujúce kroky:**

- mobilný telefón používajte v dobrých podmienkach príjmu, aby ste znížili množstvo prijatého žiarenia (najmä na podzemných parkoviskách a pri cestách vlakom alebo autom),
- používajte hands-free súpravu,
- tehotné ženy by mali držať zariadenie ďaleko od brucha,
- zariadenie používajte ďaleko od oblasti genitálií.

najmenej 5 mm od tela, aby ste mali istotu, že úroveň expozície zostane zachovaná na úrovni alebo pod úrovňou ustanovenou pri testovaní. Na podporu tejto prevádzky si zaobstarajte sponky na opasok, držiaky a iné na tele nosené príslušenstvo, ktoré neobsahuje kovové súčasti. Puzdrá s kovovými súčasťami môžu rádiový frekvenčný pôsobenie tohto zariadenia, vrátane súladu so smernicami pre expozíciu rádiový frekvenčnému žiareniu, zmeniť spôsobom, ktorý nebol testovaný ani certifikovaný. Z tohto dôvodu by sa takéto príslušenstvo nemalo používať.

## **NARIADENIA FCC**

Tento mobilný telefón je v súlade s časťou 15 Pravidiel FCC. Obsluha je podmienená nasledujúcimi dvomi podmienkami:

- (1) Toto zariadenie nesmie spôsobovať škodlivé rušenie a (2) toto zariadenie musí akceptovať akékoľvek prijímané rušenie vrátane rušenia, ktoré môže vyvolať nežiaducu prevádzku.

Testovanie preukázalo, že tento mobilný telefón dosahuje súlad s limitmi pre digitálne zariadenie triedy B podľa časti 15 Pravidiel FCC. Tieto limity majú za účel zabezpečovať primeranú ochranu pred škodlivým rušením v rezidenčných inštaláciách. Toto zariadenie generuje, využíva a môže vyžarovať rádiový frekvenčnú energiu a ak sa nenainštaluje a nepoužíva v súlade s pokynmi, môže spôsobovať škodlivé rušenie komunikácie na rádiový frekvencii.

Nie je však možné zaručiť, že pri konkrétnom prevedení inštalácie nebude dochádzať k rušeniu. Ak toto zariadenie spôsobuje škodlivé rušenie príjmu rozhlasového alebo televízneho signálu, čo sa dá overiť vypnutím a zapnutím zariadenia, používateľovi sa odporúča pokúsiť sa o nápravu rušenia vykonaním jedného z nasledujúcich opatrení:

- Zmeniť orientáciu prijímacej antény alebo zmeniť jej umiestnenie.
- Zväčšiť odstup medzi zariadením a prijímačom.
- Zapojiť zariadenie do zásuvky v inom okruhu ako je ten, ku ktorému je pripojený prijímač.
- Poradiť sa s predajcom alebo skúseným rozhlasovým/televíznym technikom a požiadať ho o pomoc.

## **POZNÁMKA FCC:**

Upozornenie: Zmeny alebo úpravy, ktoré nie sú výslovne schválené subjektom zodpovedným za súlad môžu používateľa zbaviť oprávnenia na prevádzku zariadenia.

## **INFORMÁCIE O RÁDIOFREKVENČNEJ EXPOZÍCII (SAR)**

Tento mobilný telefón je navrhnutý a vyrobený tak, aby neprekračoval emisné limity pre vystavenie pôsobeniu rádiový frekvenčnej (RF) energii ustanovené Federálnou komisiou pre komunikáciu vlády USA.

Počas testovania SAR bolo toto zariadenie nastavené tak, aby vysielalo na najvyššej certifikovanej úrovni výkonu vo všetkých testovaných frekvenčných pásmach a bolo umiestnené do polôh, ktoré simulujú vystavenie vysokofrekvenčnému žiareniu pri použití v úplnej blízkosti hlavy a blízko tela vo vzdialenosti 10 mm. Aj keď sa SAR určuje pri najvyššej certifikovanej úrovni výkonu, skutočná úroveň SAR zariadenia počas prevádzky môže byť výrazne pod maximálnou hodnotou. Dôvodom je skutočnosť, že telefón je navrhnutý tak, aby pracoval na viacerých úrovniach výkonu tak, aby využíval iba energiu potrebnú na dosiahnutie siete. Všeobecne platí, že čím bližšie ste k anténe bezdrôtovej základňovej stanice, tým nižší je výstupný výkon.

Expozičné normy pre bezdrôtové zariadenia používajú mernú jednotku, ktorá je známa ako Špecifická miera absorpcie alebo SAR.

Limit SAR, ktorý ustanovila FCC, je 1,6 W/kg.

Tento mobilný telefón je v súlade so SAR pre všeobecnú populáciu/nekontrolované limity expozície uvedené v norme ANSI/IEEE C95.1-1992 a bol testovaný v súlade s metódami merania a postupmi uvedenými v norme IEEE1528. FCC schválila tento mobilný telefón pre všetky nahlásené hodnoty SAR, ktoré boli vyhodnotené ako v súlade s pokynmi FCC pre expozíciu VF žiarenia. Informácie o SAR tohto modelu telefónu sú k dispozícii v FCC a môžete ich vyhľadať podľa FCC ID: ZL5B26 v časti Display Grant na webovej lokalite: ZL5S52E.

Najvyššie hlásené hodnoty SAR pre telefón podľa nariadení FCC sú uvedené nižšie:

SAR v oblasti hlavy: 1,09 W/kg

SAR v oblasti tela: 0,88 W/kg

SAR bezdrôtového smerovača: 1,14 W/kg

Hoci môžu existovať rozdiely medzi úrovňami SAR rôznych telefónov a v rôznych polohách, všetky spĺňajú vládne požiadavky.

Súlad so SAR pre používanie s nosením na tele je založený na vzdialenosti 10 mm medzi zariadením a ľudským telom. Toto zariadenie prenášajte najmenej 10 mm od tela, aby ste mali istotu, že úroveň expozície VF žiarenia zostane zachovaná na alebo pod nahlásenou úrovňou. Ak chcete používať zariadenie pri nosení na tele, zaobstarajte si spony alebo držiaky, ktoré neobsahujú kovové časti, aby sa medzi zariadením a vaším telom zachovala vzdialenosť 10 mm.

Súlad s mierou expozície VF žiarenia s ľubovoľným na tele noseným príslušenstvom, ktoré obsahuje kov, nebol testovaný ani certifikovaný. Z tohto dôvodu sa vyhnite používaniu takéhoto príslušenstva.

## INFORMÁCIE O LIKVIDÁCIÍ A RECYKLÁCIÍ

Tento symbol na zariadení (a priložených batériách) vypovedá o tom, že tieto položky sa nesmú likvidovať ako bežná súčasť komunálneho odpadu. Zariadenie ani batérie nelikvidujte ako súčasť neseparovaného komunálneho odpadu. Toto zariadenie (a prípadné batérie) by sa na konci životnosti mali odovzdať na  certifikovanom zbernom mieste za účelom recyklácie alebo náležitej likvidácie.

Podrobnejšie informácie o recyklácii zariadení alebo batérií žiadajte na miestnom úrade, prípadne od pracovníka služby na likvidáciu komunálneho odpadu alebo v maloobchodnej predajni, kde ste zariadenie zakúpili.

Likvidácia tohto zariadenia podlieha Smernici o odpade z elektrických a elektronických zariadení (WEEE) Európskej únie. Cieľom separácie WEEE a batérií od iných druhov odpadu je minimalizovať potenciálne negatívne environmentálne dopady všetkých potenciálne prítomných nebezpečných látok na ľudské zdravie.

## ZNÍŽENIE MNOŽSTVA NEBEZPEČNÝCH LÁTOK

Toto zariadenie je v súlade s Nariadením EÚ o registrácii, hodnotení, schvaľovaní a obmedzovaní chemických látok (REACH) (Nariadenie EÚ (ES) č. 1907/2006 Európskeho parlamentu a Rady) a Smernicou EÚ o znižovaní množstva nebezpečných látok (RoHS).

Smernica (smernica 2011/65/EÚ (RoHS) a zmenená a doplnená smernica (EÚ) 2015/863 Európskeho parlamentu a Rady). Viac informácií o súlade zariadenia s nariadením REACH nájdete na webovej stránke [www.catphones.com/certification](http://www.catphones.com/certification). Túto webovú stránku odporúčame navštevovať pravidelne, pretože na nej nájdete najaktuálnejšie informácie.

## SÚLAD S PREDPISMI EÚ

Výrobca týmto vyhlasuje, že toto zariadenie je v súlade so základnými požiadavkami a inými relevantnými ustanoveniami smernice

2014/53/EÚ. Vyhlásenie o zhode je uvedené na nasledujúcej webovej lokalite: [www.catphones.com/support/](http://www.catphones.com/support/)

## VYHLÁSENIE O ZHODE EÚ

Keď toto zariadenie funguje vo frekvenčnom rozsahu 5150 až 5350 MHz, jeho prevádzka je obmedzená len na používanie v interiéri. Obmedzenia v nasledujúcich krajinách: Belgicko (BE), Bulharsko (BG), Česká republika (CZ), Dánsko (DK), Nemecko (DE), Estónsko (EE), Írsko (IE), Grécko (EL), Španielsko (ES), Francúzsko (FR), Chorvátsko (HR), Taliansko (IT), Cyprus (CY), Lotyšsko (LV), Litva (LT), Luxembursko (LU), Maďarsko (HU), Malta (MT), Holandsko (NL), Rakúsko (AT), Poľsko (PL), Portugalsko (PT), Rumunsko (RO), Slovinsko (SI), Slovensko (SK), Fínsko (FI), Švédsko (SE), Veľká Británia (UK), Švajčiarsko (CH), Nórsko (NO), Island (IS), Lichtenštajnsko (LI) a Turecko (TR).

## TABUĽKA SPEKTIER A VÝKONU

Pásmo	Prevádzkový výkon (dB)
GSM 900	33
GSM 1800	30
WCDMA B1	24
WCDMA B5	24
WCDMA B8	24
FDD-LTE B1	24
FDD-LTE B3	24
FDD-LTE B5	24
FDD-LTE B7	24,5
FDD-LTE B8	24
FDD-LTE B20	24
FDD-LTE B28	24
FDD-LTE B38	24,5
WiFi: 2400 - 2483,5 MHz	20
WiFi: 5150 - 5250 MHz	19
WiFi: 5250 - 5350 MHz	19
WiFi: 5470 - 5725 MHz	19
WiFi: 5745 - 5825 MHz	19
Bluetooth: 2400 - 2483,5 MHz	9,5
NFC: 13,56 MHz	7.09 dBuA/m

## POZNÁMKA:

Dodržiavajte miestne príslušné nariadenia platné v lokalite, kde sa zariadenie bude používať. Toto zariadenie môže byť obmedzené na použitie vo vybraných alebo všetkých členských štátoch Európskej únie (EÚ).

Niektoré pásma nemusia byť dostupné vo všetkých krajinách alebo vo všetkých oblastiach. Podrobnejšie informácie získate od miestneho operátora.

Maximálny rádiový výkon prenášaný vo frekvenčných pásmach, v ktorých rádiové zariadenie pracuje:

Maximálny výkon pre všetky pásma je menší ako najvyššia limitná hodnota špecifikovaná v príslušnej harmonizovanej norme.

Frekvenčné pásma a nominálne limity vysielacieho výkonu vzťahujúce sa na toto rádiové zariadenie sú tieto:

Google, Android, Google Play a ďalšie známky sú ochranné známky spoločnosti Google LLC.

### ŠPECIFIKÁCIA CAT® S52

<b>Operačný systém</b>	Android 9 Pie
<b>Procesor</b>	QCT SDM630, Octa Core
<b>Pamäť</b>	<ul style="list-style-type: none"> <li>• Interná pamäť: 64 GB eMMC/4 GB RAM LPDDR4</li> <li>• Externá pamäť: SDXC, Trieda 10/ultra vysoká rýchlosť/až 200 GB</li> </ul>
<b>Mobilná sieť</b>	LTE: 1/ 2/ 3/ 4/ 5/ 7/ 8/ 20/ 28/ 38 WCDMA: 1/ 2/ 4/ 5/ 8 GSM; 850/ 900/ 1800/ 1900
<b>Displej</b>	Veľkosť 5,65" HD + s podporou mokrých prstov a rukavíc, GG6
<b>Fotoaparát</b>	<ul style="list-style-type: none"> <li>• Zadná kamera: 12MP Duálny mobilný PDAF jeden LED blesk</li> <li>• Predná kamera: 8 MP</li> </ul>
<b>Snímač</b>	<ul style="list-style-type: none"> <li>• Ambient Light</li> <li>• Snímač zemskej príťažlivosti</li> <li>• Gyroskop</li> <li>• Kompas</li> <li>• Blízkosť</li> </ul>
<b>Možnosť pripojenia</b>	<ul style="list-style-type: none"> <li>• Audio konektor: 3,5mm</li> <li>• Bluetooth: 5,0</li> <li>• USB: USB 2.0 (Typ C)</li> <li>• WiFi 802.11 a/b/g/n/ac</li> <li>• GPS, aGPS, GLONASS, Gaileo, EGNOS, SBAS</li> <li>• FM rádio s RDS</li> <li>• NFC</li> <li>• Typ SIM karty: Nano SIM</li> </ul>
<b>Batéria</b>	3100 mAH
<b>Iné</b>	Ochrana pred vniknutím: IP68 Pád: 1,5m
<b>Rozmery</b>	158,11 x 76,70 x 9,89mm
<b>Hmotnosť</b>	210g

\* Dizajn a technické údaje podliehajú zmenám bez predchádzajúceho upozornenia.



## VYHLÁSENIE O ZHODE

### Výrobca:

Meno: Bullitt Mobile Limited

Adresa: One Valpy, Valpy Street, Reading, RG1 1AR, Berkshire, Spojené kráľovstvo

### Rádiové zariadenie:

Model: S52

Predmet vyhlásenia: Robustný smartfón

Verzia softvéru: LTE\_D0201121.1\_S52

Dodávané príslušenstvo a komponenty: Adaptér striedavého prúdu, kábel USB, slúchadlá

My, spoločnosť Bullitt Mobile Limited, na vlastnú zodpovednosť vyhlasujeme, že vyššie opísaný produkt je v súlade s príslušnými harmonizačnými právnymi predpismi Únie:

**Smernica RE (2014/53/EÚ), smernica RoHS (2011/65/EÚ) a (EÚ) 2015/863**

Boli použité nasledujúce harmonizované normy a/alebo iné príslušné normy:

1. **Ochrana zdravia a bezpečnosti (článok 3,1(a) smernice RE)**
  - EN 62311:2008, EN 62479:2010
  - EN 50360:2017, EN 62209-1:2016
  - EN 50566:2017, EN 62209-2:2010+A1:2019, EN 50663:2017
  - EN 60950-1:2006/A11:2009+A1:2010+A12:2011+A2:2013
  - EN 50332-1 :2013, EN50332-2 :2013
2. **Elektromagnetická kompatibilita (Článok 3.1(b) Smernice RE)**
  - Návrh EN 301 489-1 V2.2.0, EN 301 489-3 V2.1.1
  - Návrh EN 301 489-17 V3.2.0, EN 301 489-19 V2.1.1, Návrh EN 301 489-52 V1.1.0
  - EN 55032:2015/AC:2016 trieda B, EN 55035:2017
3. **Použitie spektra rádiových frekvencií (Článok 3.2 Smernice RE)**
  - EN 301 511 V12.5.1
  - EN 301 908-1 V11.1.1, EN 301 908-2 V11.1.2, EN 301 908-13 V11.1.2
  - EN 300 328 V2.2.2, EN 301 893 V2.1.1
  - EN 300 440 V2.2.1
  - EN 303 413 V1.1.1
  - EN 300 330 V2.1.1
  - EN 303 345-1 V1.1.1 / Návrh EN 303 345-3 V0.0.10

Notifikovaný orgán (Názov: **Telefication**, ID: **0560**) vykonal posúdenie zhody podľa prílohy III modulu B smernice o rádiových zariadeniach 2014/53/EÚ a vydal osvedčenie o typovej skúške EÚ (ref. č.: 192140457/AA/00) vzťahujúce sa na základné požiadavky článkov 3.1a, 3.1b, 3.2.

**Podpísal(-a) za a v mene výrobcu:** Bullitt Mobile Limited

**Adresa:** One Valpy, Valpy Street, Reading, RG1 1AR, Berkshire, Spojené kráľovstvo

**Dátum:** 17. októbra 2019

**Meno:** Arlen Huang, funkcia: Riaditeľ kvality, **Podpis:**





© 2019 Caterpillar. Všetky práva vyhradené. Označenia CAT, CATERPILLAR, LET'S DO THE WORK a ich príslušné logá, dizajn „Caterpillar Yellow“, „Power Edge“ a Cat „Modern Hex“, ako aj korporátna a produktová identita použité v tomto dokumente sú ochranné známky spoločnosti Caterpillar a nesmú byť použité bez povolenia. [www.cat.com](http://www.cat.com)/[www.caterpillar.com](http://www.caterpillar.com)

Bullitt Mobile Ltd. je nadobúdateľom licencie od Caterpillar Inc.

Ochranné známky spoločnosti Bullitt Mobile Ltd. a tretích strán sú majetkom príslušných vlastníkov.